

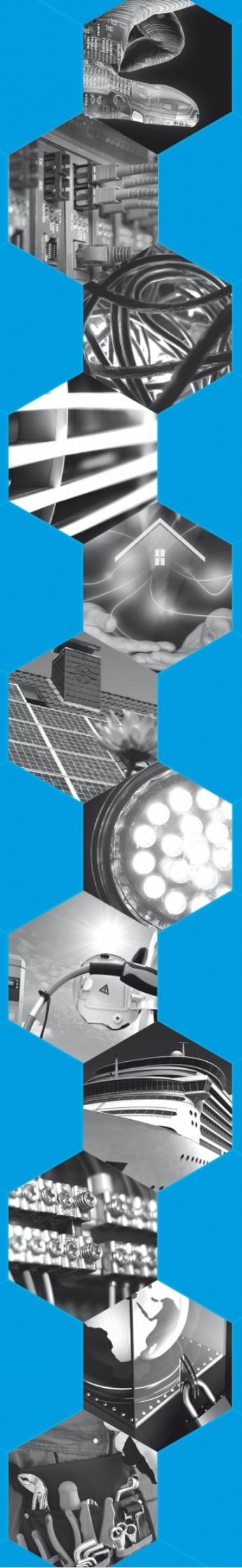

# ANTENNE

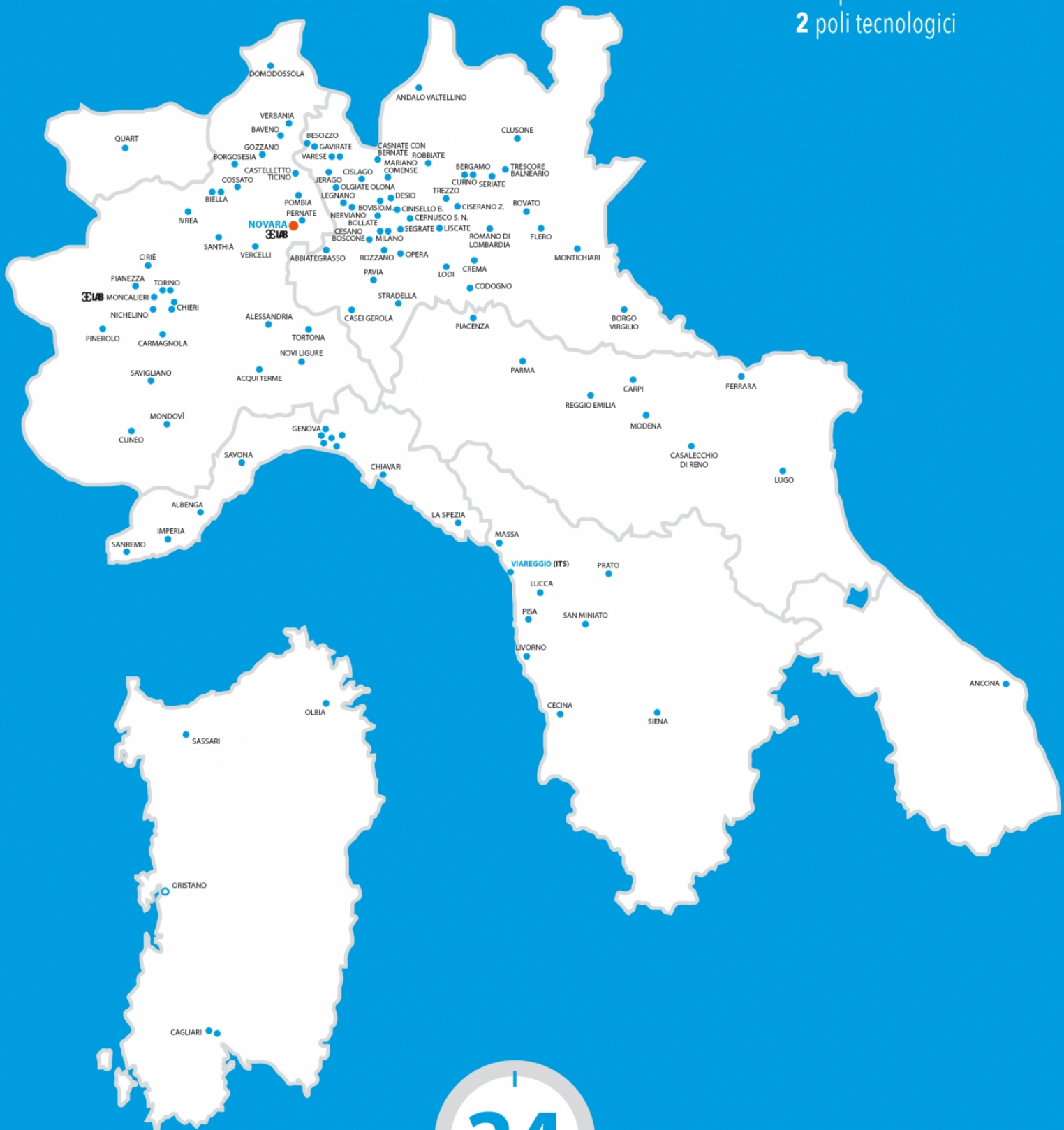

110 punti vendita  
2 poli tecnologici



24

## Ritiro materiale entro 24 ORE

Il materiale non immediatamente disponibile in filiale può essere ordinato e, se presente nel centro logistico di Novara (o Cagliari per la Sardegna), ritirato in filiale il giorno seguente, a partire dall'orario di apertura.

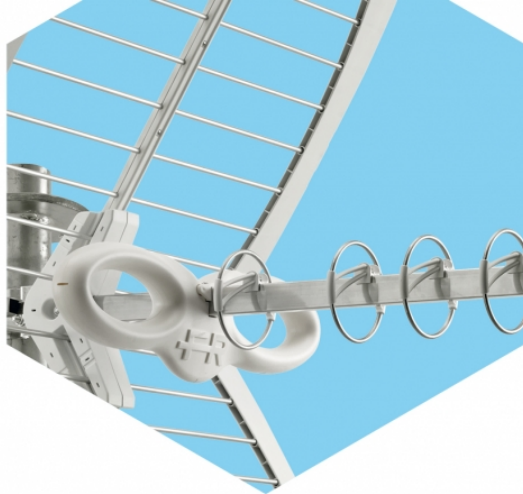

Comoli Ferrari è il maggiore gruppo indipendente della distribuzione di materiale elettrico e idrotermosanitario completamente italiano: il più longevo, dal 1929; il più giovane, per leadership.

Con **110 punti vendita**, e due poli tecnologici **3E Lab**, Comoli Ferrari è il più grande hub di soluzioni e competenze per l'impiantistica dove tutti i collaboratori assicurano esperienze personalizzate per tutti gli operatori.

Per conoscere tutte le opportunità e le offerte, per ricevere consulenza, per richiedere preventivi e per scoprire tutti i servizi offerti, potete contattare i referenti dei settori tecnici e visitare il sito [www.comoliferrari.it](http://www.comoliferrari.it).

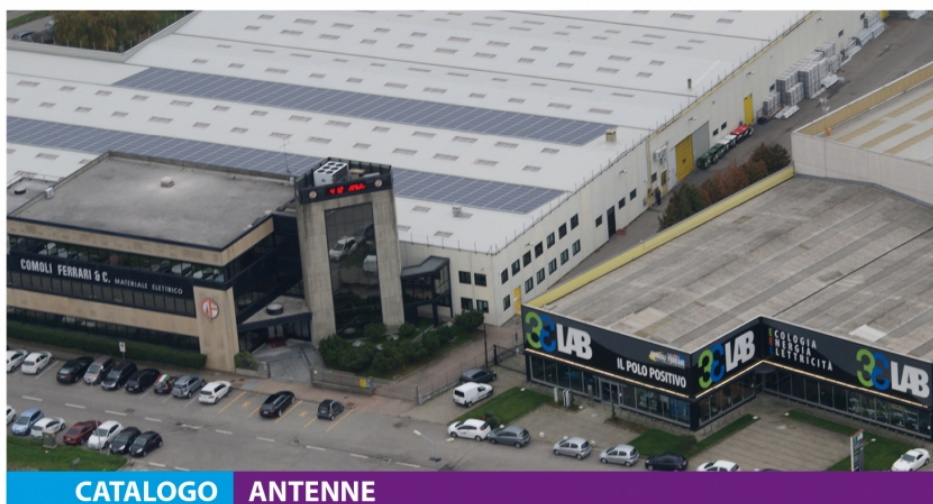

CATALOGO ANTENNE

**Vipresentiamo l'edizione 2021 del catalogo Antenne. Questa pubblicazione, come le altre dedicate ai diversi settori tecnici, vuole essere uno strumento di informazione e di lavoro che permetta a tutti i professionisti di avere una panoramica esauriente dell'offerta dei principali produttori di settore. La sempre più alta specializzazione dei tecnici Comoli Ferrari intende soddisfare le esigenze più disparate, dalla realizzazione di semplici installazioni residenziali alla messa in opera dei più complessi impianti civili o industriali. Per avere maggiori informazioni e per conoscere tutti i prodotti disponibili che non compaiono in questo catalogo, potete rivolgervi ai responsabili degli uffici tecnici o ai punti vendita Comoli Ferrari.**

## Sommario

Ultimo aggiornamento: 03/01/24, 09:29

### ANTENNE VHF

ANTENNE VHF

**13 TELEVES**

**13 FRACARRO**

**13 OFFEL**

**14 FTE**

### ANTENNE UHF

ANTENNE UHF DAT790

**15 TELEVES**

ANTENNE ELIKA UHF

**15 FRACARRO**

ANTENNE HYDRA UHF

**15 FTE**

ANTENNE TRIO-Z UHF

**16 OFFEL**

ANTENNE UHF DAT V

**16 TELEVES**

**ANTENNE UHF**

---

ANTENNE UHF LOGMIDI LTE

**16 FTE**

**17 FRACARRO**

---

ANTENNE UHF TOP

**16 FTE**

---

DIPOLO ATTIVO

**16 TELEVES**

---

ANTENNE SUN + UHF

**17 OFFEL**

---

ANTENNE DIG. PLUS + UHF

**18 CESANA & BONACINA**

---

ANTENNE BLU UHF

**18 FRACARRO**

**FILTRI LTE**

FILTRI LTE

**19 TELEVES****19 FRACARRO****19 FTE****CENTRALINI TV**

CENTRALINI AUTOALIMENTATI LARGABANDA

**20 TELEVES****20 FRACARRO****20 FTE****20 OFFEL****AMPLIFICATORI DA PALO**

AMPLIFICATORI DA PALO

**22 TELEVES****22 FRACARRO****22 FTE****22 OFFEL**

**ALIMENTATORI**

ALIMENTATORI

**23 TELEVES****23 FRACARRO****23 FTE****23 OFFEL****CENTRALI DI TESTA PROGRAMMABILI**

CENTRALI TV

**24 TELEVES****24 FRACARRO****24 FTE****24 OFFEL****COMPONENTI PER LA PROGRAMMAZIONE**

PROGRAMMATORI

**25 TELEVES****25 FRACARRO****25 FTE****25 OFFEL**

**AMPLIFICATORI DA INTERNO**

AMPLIFICATORI TV

**26 TELEVES**

**26 FRACARRO**

**26 FTE**

**SCHEMI TV****PARTITORI E DERIVATORI**

Partitori e Derivatori

**29 FRACARRO**

**30 FTE**

**31 TELEVES**

**32 OFFEL**

**PRESE TV SAT**

PRESE TV SAT

**33 FTE**

**36 OFFEL**

**38 TELEVES**



**PARABOLE SATELLITARI**

PARABOLE SAT

**40 FRACARRO****41 FTE****42 TELEVES****43 OFFEL****43 CESANA & BONACINA****CONVERTITORI SAT**

CONVERTITORI

**44 FRACARRO****44 FTE****44 TELEVES****45 OFFEL****SCHEMI TV**

**MULTISWITCH**

MULTISWITCH SAT

**48 FRACARRO**

**48 TELEVES**

**50 FTE**

**53 OFFEL**

**FIBRA OTTICA**

FIBRA OTTICA TV/SAT

**54 TELEVES**

**CAVI COASSIALI**

CAVI COAX

**55 CAVEL**

**58 FTE**

**58 TELEVES**

**58 ITC A BELDEN COMPANY**

## STRUMENTI DI MISURA

MISURATORI DI CAMPO

**59 3B ELETTRONICA**

**59 FTE**

**59 TELEVES**

**60 ROVER**

## ANTENNE PIATTE E ALTRO

ANTENNA DINOVA COMPATTA

**61 TELEVES**

## PRODOTTI CONSUMER

## RIPETITORI DI SEGNALE e TRASMODULATORI

RIPETITORI

**64 TELEVES**

TRASMODULATORI

**64 TELEVES**

**64 FTE**

## MODULATORI DI FREQUENZA

MODULATORE ANALOGICO

**65 TELEVES**

**MODULATORI DI FREQUENZA**

MODULATORE DIGITALE

**65 TELEVES****65 3B ELETTRONICA****65 FTE****65 OFFEL****DECODER DTT & SAT**

DECODER

**66 FTE****66 TELESYSTEM****67 TELEVES****67 HUMAX****PALI E ZANCHE**

PALI E ZANCHE

**68 NEXTRADE**

## ANTENNE VHF

Televés

### ANTENNE VHF III BANDA HD COMPATTA

CODICE CF	CODICE FORNITORE
CF127479	TVS106601 ANT.B3 (C.5-12) 10ELEM. G 9DBI VHF



Antenna Yagi per la ricezione TV in Banda III (174-230 MHz) dal nuovo design. Composta da quattro direttori disposti su barre verticali con apertura angolare, un riflettore da 4 elementi e un dipolo semplice con adattatore di impedenza schermato. L'adattatore di impedenza è stato ottimizzato per la ricezione della banda 174-230 MHz (canali 5-12) con un'importante attenuazione delle bande adiacenti (FM e UHF). Rispetto ad altre antenne di BIII presenti nel mercato, l'antenna 'V' di BIII si contraddistingue per un disegno innovativo e discreto, abbiamo ottimizzato la lunghezza senza rinunciare alle caratteristiche elettriche. Ottenendo un'antenna compatta di elevato rendimento e con un design UNICO. L'antenna si monta esternamente al palo (a bandiera) mediante una staffa robusta, che permette inoltre di modificare leggermente l'angolo di ricezione. L'innovativo sistema di assemblaggio veloce e sicuro dei riflettori in zamak, garantisce e semplifica l'installazione. L'antenna viene fornita in imballo singolo.

**FRACARRO**

### ANTENNE VHF HD III BANDA

## ANTENNE VHF



### ANTENNE VHF HD III BANDA

**CODICE CF**
**CODICE FORNITORE**

A305160

FTEF7F10

Antenna Yagi Banda III VHF canali E5 a E12, realizzata con dipolo chiuso e culla portante da 18x0,8mm. L'antenna viene fornita completamente preassemblata con il dipolo dotato di connettore F. Può essere installata sia in posizione orizzontale che in verticale. A corredo viene fornito un connettore F con cappuccio in gomma per l'eventuale connessione al cavo. N.7 elementi direttori.

**Televés**

### ANTENNE DAB

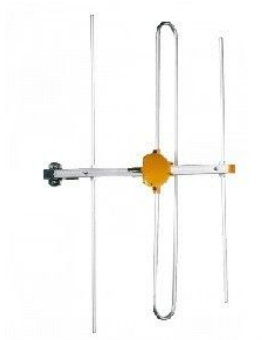
**CODICE CF**
**CODICE FORNITORE**

B025283

TVS 105001 ANT.B3+ DAB 190-232 Mhz

## ANTENNE UHF

Televés

### ANTENNE DAT UHF HD ----ATTIVA

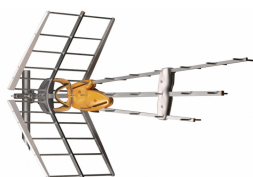

**CODICE  
CF**

**CODICE FORNITORE**

B151983

TVS149922 DAT HD ANTENNA UHF C/BOSS TECH LTE  
45dB

B227172

TVS149721 DAT HD BOSS LR UHF 47 dB



L'antenna DAT HD è progettata per funzionare in modo automatico (BOSS-Tech attivato) o in modo passivo. Non ci si deve preoccupare del livello di segnale in ingresso. Basta solo direzionare correttamente l'antenna e il dispositivo insatllato all'interno del dipolo di questa antenna regolerà in automatico il livello del segnale.  
n.45 elementi CH 21-60



**FRACARRO**

### ANTENNE ELIKA LTE UHF HD

## ANTENNE UHF

**OFFEL**  
Sistemi di ricezione TV e SAT

### ANTENNE A TRE ELEMENTI UHF HD



**CODICE  
CF**

**CODICE FORNITORE**

B144933

OFF21-457B TRIO+ 5G BIANCA ANT. 3CULLE CAN.21-48  
BIANCA

B256744

OFF21-462B TRE+Z ANTENNA UHF 5G BIANCA

Televés

### ANTENNE DAT ELLIPSE HD



**CODICE  
CF**

**CODICE FORNITORE**

B250448

TVS148926 AN.DTT DA ESTERNO ELLIPSE (C21-48) G 38  
dBi BOSS ON

### ANTENNE DAT V UHF HD



**CODICE CF CODICE FORNITORE**

B250002

TVS149222 ANT. V 790 UHF (C21-48 CONFIG.) PASSIVA



## ANTENNE UHF

**OFFEL**  
Sistemi di ricezione TV e SAT

### ANTENNE KOLOR



CODICE CF	CODICE FORNITORE
B209550	OFF21-277 K47 5G ANTENNA LB EL.47 CAN.21/48

### ANTENNE SUN + UHF HD



CODICE CF	CODICE FORNITORE
B248023	OFF21-440B SUN+15 5G BIANCA ANT. EL.15 CAN.21/48
A667304	OFF21-435B SUN+15P HD BIANCA ANTENNA EL15 CAN.2



**Fte**<sup>®</sup>  
maximal

### ANTENNE LOGMIDI LTE UHF HD



CODICE CF	CODICE FORNITORE
B287466	FTE LOGUHF-5G LOG UHF-5G Antenna LOG Banda UHF

## ANTENNE UHF

**CBD Electronic S.r.l.**

**CBVICKY**

**Cesana & Bonacina**

### ANTENNE DIG PLUS LTE UHF HD

**CODICE CF      CODICE FORNITORE**

B300931      CSB B019500G ANTENNA DIG. PLUS UHF 5G

---



**FRACARRO**

### ANTENNE BLU LTE UHF HD

**CODICE CF      CODICE FORNITORE**

B153608      FRA217915 BLU10HDLTE ANTENNA BLU 10HD 5G

---

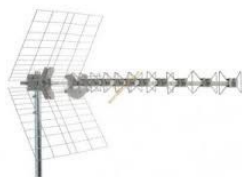

## FILTRI LTE

Televés

### FILTRI

#### CODICE CF CODICE FORNITORE



B265309 TVS 405202 FILTRO LTE HR "EasyF" 47..694MHz (C48) 5G

CF113168 TVS405401 FILTRO LTE60"EASYF"5...790MHZ VHF/UHF



Televés ha realizzato due tipi di filtri con differente taglio e rendimento in funzione dell'esistenza o meno di servizi oltre il canale 60. Selezionato il filtro in funzione della posizione dei canali, dobbiamo selezionare il formato. Filtro da interno, tipo plug-in (art. 403401 e art. 404412). Questi mini filtri passivi (dimensioni 64x34x22 mm) hanno diversi tipi di connettore, F o IEC, lasciano passare la banda di frequenze da 5 a 790Mhz con perdite di inserzioni minori di 1dB. Il suo punto di forza è che è disegnato per piccoli spazi, quindi ideale da inserire sugli ingressi UHF di un centralino a larga banda per tagliare le interferenze LTE/4G. Può essere anche inserito dietro al televisore, se il cavo dell'antenna arriva senza amplificazione direttamente al TV. Il filtro Nanokom (art. 405401) è un dispositivo passivo, sviluppato come filtro da esterno per proteggere l'impianto dalle interferenze LTE. La sua installazione deve essere fatta tra l'antenna e il centralino.

# FRACARRO

## CENTRALINI TV

Televés

## SERIE MINIKOM EASYF

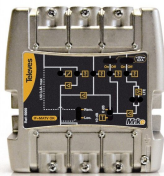

CODICE CF	CODICE FORNITORE	N.INGRESSI	TIPO INGRESSI	USCITA
B125388	TVS562322 AMP.MK 40 dB 5G	5	FM-V-U- 21..32-36..60	124 dB
B135824	TVS562421 AMP.MK 36 dB 5G	4	FM-V-U-U	124 dB

Centralini autoalimentati in pressofusione 230V Ac

FRACARRO

## SERIE MBJ EVO

## CENTRALINI TV

Televés

### SERIE DTKOM



CODICE CF	CODICE FORNITORE	N.INGRESSI	TIPO INGRESSI	USCITA
B304522	TVS534121 DTKOM MATV 5I/1U "F" FM.BIII/21-36/38-48	5	U-V-IV-3-FM	126 dB
B288337	TVS 534020 DTKOM MATV 3I/1U "F"	3	FM-B3-UHF	126 dB

Centralini autoalimentati in pressofusione 230V Ac



# FRACARRO

### SERIE MBX



CODICE CF	CODICE FORNITORE	N.INGRESSI	TIPO INGRESSI	USCITA
B150149	FRA235121 MBX5740 T2 AMP. 4IN 3+D,4,5,U 40DB	4	FM-BIII-BIV-BV-UHF	124 dB
B151562	FRA235126 MBX5720 T2 AMP. 2IN 3,U 43dB	2	BIII-UHF	125 dB

## AMPLIFICATORI DA PALO

Televes

### SERIE EASYF



CODICE CF	CODICE FORNITORE	N.INGRESSI	TIPO INGRESSI	USCITA
B150087	TVS536011 AMP.PALO 12V 26dB	3	BIII/DAB- UHF-UHF	112 dB
B150849	TVS53551034 AM.PALO. 12V 4I/1U B3/DAB-21..34- 35 28dB	4	BIII-BIV- BV-UHF	112 dB
B264557	TVS531911 AMP. PAL.SMARTKOM FMmix- 3xV/U+ALIM.BT	5	FM-VHF-2 UHF-IN MIX	116 dB

Alimentazione 12 Vcc , SI PASSAGGIO DI CORRENTE DC PER ANTENNA ATTIVA.

**FRACARRO**

### SERIE MAP & MAP EVO

## ALIMENTATORI

Televés

### SERIE PICOKOM



CODICE CF	CODICE FORNITORE	USCITA	OUTPUT MAX
A604692	TVS579401 ALIM.PICOKOM 2 U 2	2	200 mA

Alimentazione 12VCC

# FRACARRO

### SERIE AM PSU



CODICE CF	CODICE FORNITORE	USCITA	OUTPUT MAX
A050145	FRA289113 AM100N ALIM.12V 100MA 1 MA 1 OUT	1	100 mA
A060231	FRA289119 AM102N ALIM.12V 100MA 2U MA 2OUT	2	100 mA



A561822	FRA270021 MINI POWER 12P PSU 12V 200MA CAVO	1	200 mA
---------	---	---	--------

Alimentazione 12VCC

## CENTRALI DI TESTA PROGRAMMABILI

Televes

## SERIE AVANT 10



CODICE CF	CODICE FORNITORE	N.INGRESSI	TIPO INGRESSI	USCITA
B253231	TVS532103 AVANT X BASIC G=75dB	5	FM--5 VHF/UHF	122 dB
B217190	TVS532123 AVANT X PRO G=75dB	5	FM--5 IN VHF/UHF	122 dB

• Ingressi: FM, VHF, 3xUHF, banda larga e IF. Realizzata per funzionare sia con canali analogici che con digitali. • L'ingresso VHF si può utilizzare con B I o B III o DAB (Radio digitale). • 10 filtri di canale assegnabili ai 3 ingressi UHF (5 configurazioni possibili).



FRACARRO

## SERIE PRO



## COMPONENTI PER LA PROGRAMMAZIONE

Televes

### PROGRAMMATORE E ACCESSORI PER CENTRALI AVANT



CODICE CF	CODICE FORNITORE
CF95622	TVS7234 PROGRAM.UNITA'PCT 4.0
CF105480	TVS216801 CAVETTO DI COLLEG.PC/CENTRALI AVANT

Le centrali AVANT HD si possono programmare sia con il programmatore dedicato (7234) che con un normalissimo PC portatile interfacciandosi con l'ausilio del cavetto di collegamento. Il software per la programmazione della centrale è gratuito e quindi scaricabile dal sito [www.televes.com](http://www.televes.com).

### PROGRAMMATORE E ACCESSORI PER CENTRALI PRO

CODICE CF	CODICE FORNITORE



La programmazione delle centrali può essere effettuata anche con l'utilizzo del software FRPRO, sviluppato da Fracarro e disponibile gratuitamente sul sito [www.fracarro.com](http://www.fracarro.com).

## AMPLIFICATORI DA INTERNO

Televés

### SERIE PICOKOM



CODICE CF	CODICE FORNITORE	GUADAGNO
B256133	TVS560522 AMP.INT.2U 47..790MHZ G10/20DB AUTOREG+D	24 dB

La gamma dei amplificatori PicoKom790 (a 1, 2 e 3 uscite) unisce le prestazioni della gamma PicoKom al filtro LTE. dotati di controllo automatico del guadagno, Plug & Play, incorporano un filtro che protegge dal segnale LTE/4G. Un commutatore esterno (ON/OFF) permette la telealimentazione di dispositivi d'antenna come il Boss-tech/Qboss. Discreto, facile da inserire e nascondere in piccoli spazi. Il suo disegno è basato nell'utilizzo di microcomponenti di ultima generazione (1 x 0,5 mm) che permettono di ridurre la dimensione dei dispositivi e il suo consumo elettrico. Fabbricazione completamente robotizzata, garanzia di alta qualità. Tutta la gamma incorpora alimentazione switching a basso consumo e minima dissipazione che ne consente l'installazione in zone poco ventilate.

# FRACARRO

### SERIE AFI



CODICE CF	CODICE FORNITORE	GUADAGNO
A295537	FRA223230 AFI112T AMPLIF.INT.1IN/1 UT 20D	15 dB
A295538	FRA223231 AFI121T AMPLI.INT.1IN/2O UT	15 dB

### SCHEMI TV

Esempi di schemi Impianti TV digitale terrestre.

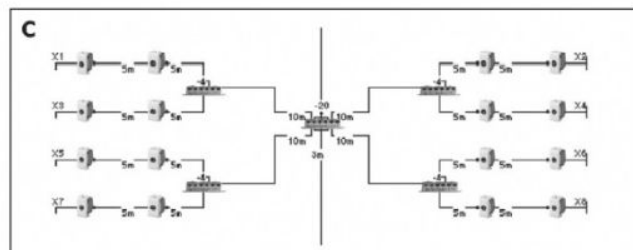
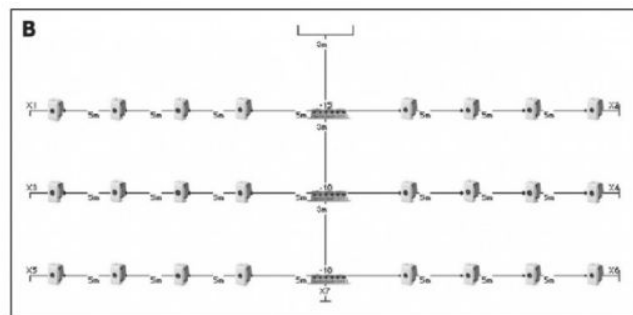
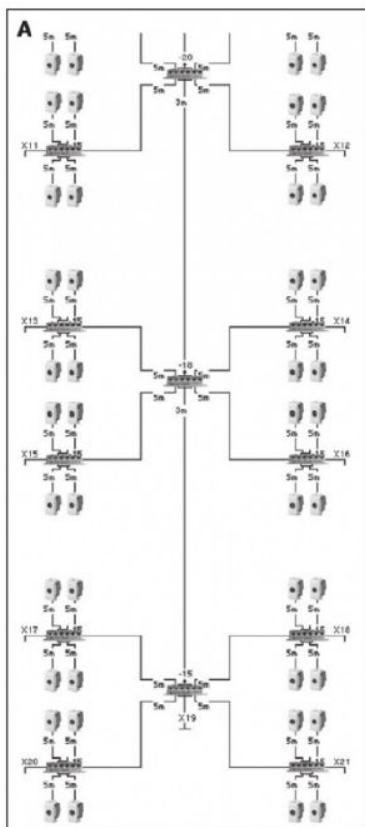

L'esempio A mostra il classico impianto di distribuzione a stella, con i derivatori sia sul pianerottolo a dividere le linee nei vari appartamenti e sia nelle abitazioni a dividere il segnale alla varie prese.

Nel esempio B la distribuzione nelle abitazioni viene effettuata in serie utilizzando le prese derivate, mentre il C è una variante al precedente con distribuzione su 2 tronconi per ogni unità abitativa.

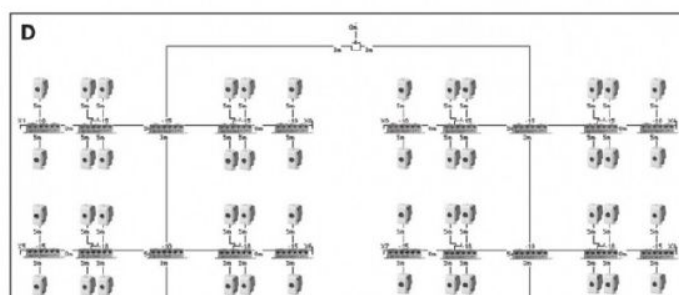

L'esempio D evidenzia la possibilità di effettuare impianti di dimensioni maggiori su diverse scale con unica centrale di testa.

Note: in tutti gli impianti è importantissimo chiudere con le appropriate resistenze di chiusura 75 Ohm, sia le linee montanti sia quelle derivate.

SCHEMI TV

Esempio di schema Impianti TV digitale terrestre.

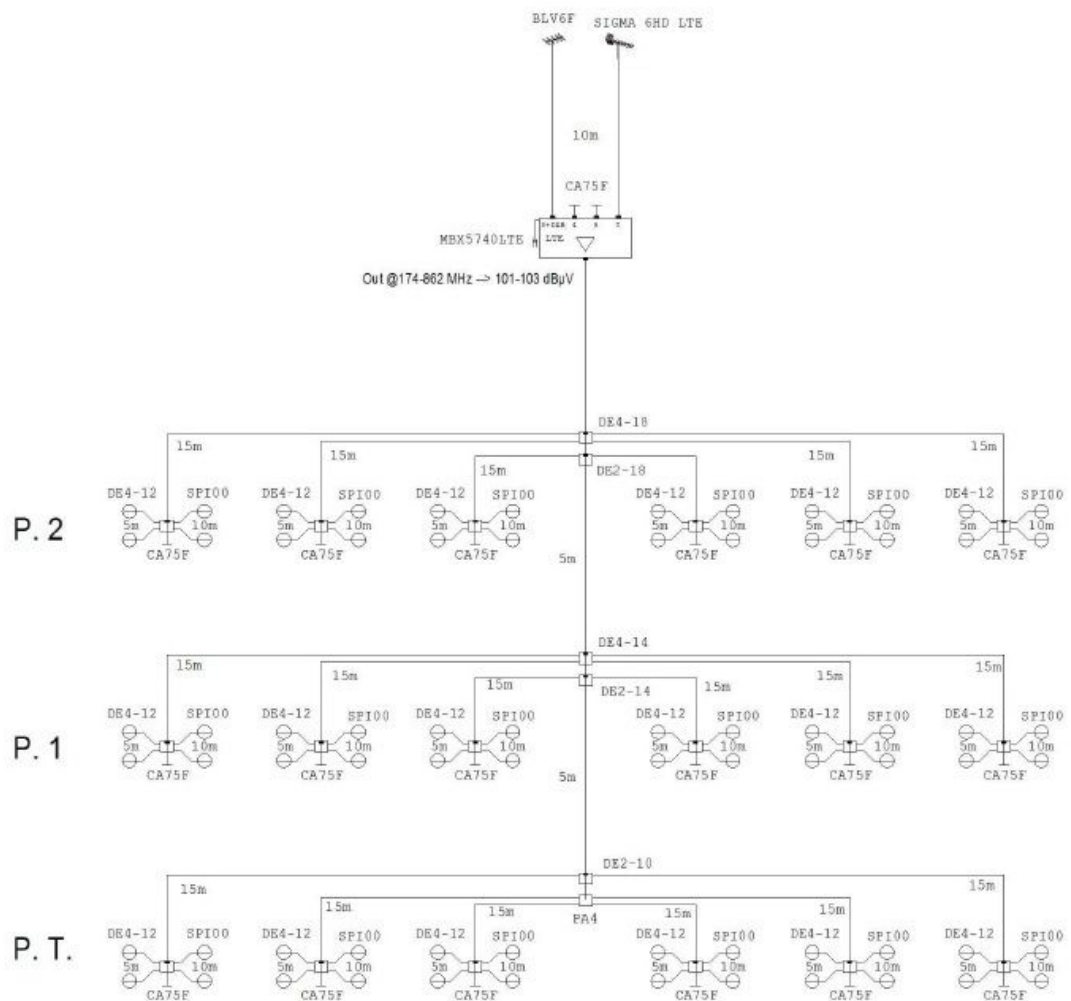

## PARTITORI E DERIVATORI

FRACARRO

## PARTITORI



CODICE CF	CODICE FORNITORE	N.USCITE
A847924	FRA287456 PA2M PART 2 OUT A MORSETTO	2
A847925	FRA287457 PA3M PART 3 OUT	3
A847926	FRA287458 PA4M PART 4 OUT	4
A847927	FRA287459 PA5M PART 5 OUT	5

## DERIVATORI

## PARTITORI E DERIVATORI



### PARTITORI

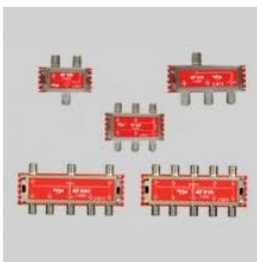

CODICE CF	CODICE FORNITORE	N.USCITE
CF46450	FTEAS2 DIVISORE - PARTITORE	2
A143244	FTEAS3 DIVISORE A 3 VIE- PARTITORE	3
A143245	FTEAS4 DIVISORE A 4 VIE - PARTITORE	4
CF40231	FTEAS6 DIVISORE 6 VIE - PARTITORE	6
A143246	FTEAS8 DIVISORE A 8 VIE - PARTITORE	8



### DERIVATORI

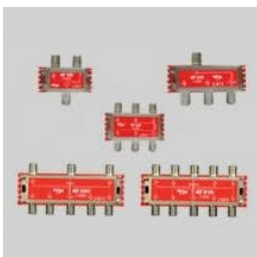

CODICE CF	CODICE FORNITORE	N.DERIVAZIONI	ATTENUAZIONE
A143248	FTEAT108 DERIVATORE A 1VIA	1	-8 dB
A152494	FTEAT110 DERIVATORE A 1 VIA	1	-10 dB

## PARTITORI E DERIVATORI

Televés

### PARTITORI



CODICE CF	CODICE FORNITORE	N.USCITE
A542160	TVS543503 MINI-PARTIT. 5...2400MHZ "EASYF" 2 VIE	2
A559294	TVS543603 MINI-PARTIT. 5...2400MHZ EASYF 3 VIE	3
CF102640	TVS543702 PARTITORE ATTIVO A 4 VIE	4
CF104586	TVS543802 DIVISORE PART.5 VIE EASYF	5
CF102862	TVS5469 PARTITORE A 6 VIE	6
A506655	TVS5489 DERIV.8 VIE MINI-PARTIT. 2400MHZ "EASYF"	8

### DERIVATORI

## PARTITORI E DERIVATORI

**OFFEL**  
Sistemi di ricezione TV e SAT

### PARTITORI



CODICE CF	CODICE FORNITORE	N.USCITE
PN08357	OFF27-082 CM2DIGIT DIVIS.PRESSOF	2
PN08358	OFF27-083 CM3DIGIT DIVIS.PRESSOF	3
PN08359	OFF27-084 CM4DIGIT DIVIS.PRESSOF	4
PN08360	OFF27-085 CM5DIGIT DIVIS.PRESSOF	5

### DERIVATORI



CODICE CF	CODICE FORNITORE	N.DERIVAZIONI	ATTENUAZIONE
PN08361	OFF27-171 P1-8DIGIT DERI.PRESSOF	1	-8 dB
PN08362	OFF27-172 P1-12DIGIT DER.PRESSOF	1	-12 dB
CF82381	OFF27-173 P1-16DIGIT DER.PRESSOF	1	-16 dB
PN08364	OFF27-180 P2-8DIGIT DER.PRESSOF	2	-8 dB
PN08365	OFF27-181 P2-12DIGIT DER.PRESSOF	2	-12 dB



## PRESE TV SAT



## SERIE IEC



CODICE CF	CODICE FORNITORE	ATTENUAZIONE
CF113878	FTEPT1N PRESA TERMINALE TV DIR.CONN. IEC MASCHIO 0,3 dB	0,3 dB

## SERIE TERMINALE TV E SAT

## PRESE TV SAT



## Frontalini adattatori per presa con boccia singola



CODICE CF	CODICE FORNITORE
A523530	FTEA1TM PLASTICA TC MAGIC
A510056	FTEA1TL PLASTICA TC LIGHT
A523531	FTEA1TLC PLASTICA TC LIVING CLASSIC
A508822	FTEA1TLI PLASTICA TC LIVING INT.
A523532	FTEA1TLU PLASTICA TC LUNA
A512061	FTEA1TLT PLASTICA TC LIGHT TECH
A522181	FTEA1TMTX PLASTICA TC MATIX
A523535	FTEA1TMTT PLASTICA TC MAGIC TT
A678090	FTEA1VPS PLASTICA VIMAR PLANA SILVER
A523536	FTEA1TAXS PLASTICA TC AXOLUTE SCURO
A514391	FTEA1TAXC PLASTICA TC AXOLUTE CHIARO
CF115205	FTEA1TAXB PLASTICA TC AXOLUTE BIANCO
A523542	FTEA1VIN PLASTICA VIMAR IDEA NERO
A523543	FTEA1VIB PLASTICA VIMAR IDEA BIANCO
A523551	FTEA1V8 PLASTICA VIMAR IDEA 8000

## PRESE TV SAT



## Frontalini adattatori per presa Demix



<b>CODICE CF</b>	<b>CODICE FORNITORE</b>
A511108	FTEA2TL PLASTICA TC LIGHT DEMIX
A511110	FTEA2TM PLASTICA TC MAGIC DEMIX
A523686	FTEA2TLC PLASTICA TC LIVING CLASSIC DEMIX
A489046	FTEA2TLI PLASTICA TC LIVING INT. DEMIX
A523687	FTEA2TLU PLASTICA TC LUNA DEMIX
A511111	FTEA2TLT PLASTICA TC LIGHT TECH DEMIX
A511115	FTEA2TMTX PLASTICA TC MATIX DEMIX
A523691	FTEA2TMTT PLASTICA TC MAGIC TT DEMIX
A523692	FTEA2TAXS PLASTICA TC AXOLUTE SCURO DEMIX
A523693	FTEA2TAXC PLASTICA TC AXOLUTE CHIARO DEMIX
CF115207	FTEA2TAXB PLASTICA TC AXOLUTE BIANCO DEMIX
A511117	FTEA2VIN PLASTICA VIMAR IDEA NERO DEMIX
A523695	FTEA2VIB PLASTICA VIMAR IDEA BIANCO DEMIX
A523696	FTEA2V8 PLASTICA VIMAR IDEA 8000 DEMIX
A511118	FTEA2VP PLASTICA VIMAR IDEA PLANA DEMIX

**PRESE TV SAT**

## PRESE TV SAT

**OFFEL**  
Sistemi di ricezione TV e SAT

Le prese IEC sono idonee alla distribuzione dei segnali TV-SAT. Vengono costruite secondo le norme EN 50083 e grazie al corpo in pressofusione ottengono il massimo effetto di schermatura, mentre l'utilizzo di componenti in SMD garantisce una costante qualità di produzione. Sono compatibili coi segnali di ritorno 4-40MHz. La banda passante va dai 4 ai 2200 MHz.

**SERIE IEC MASCHIO - NORMA CEI EN 60728-5****CODICE CF    CODICE FORNITORE**

PN08307	OFF17-260 OPT PRESA TERM.5/2150M
---------	----------------------------------

PN08311	OFF17-269 OP4/2 PRES.PASS.5/2150 -4 dB
---------	--

PN08310	OFF17-268 OP7 PRES.PASS.5/2150 -7dB
---------	-------------------------------------

PN08309	OFF17-267 OP10 PRESA PASS.5/2150
---------	----------------------------------

A684169	OFF17-302 OPT/A PRESA TERMIN.5/2150 M attacco sotto
---------	---

**SERIE F SAT****CODICE CF    CODICE FORNITORE**

PN08312	OFF17-290 OPFT PRESA TERM.5/2150 SAT
---------	--------------------------------------

## ■ PRESE TV SAT

**OFFEL**  
Sistemi di ricezione TV e SAT

Frontalini adattatori per presa con boccia singola

## PRESE TV SAT

### PRESE TV SAT



Le prese IEC sono idonee alla distribuzione dei segnali TV-SAT. Vengono costruite secondo le norme EN 50083 e grazie al corpo in pressofusione ottengono il massimo effetto di schermatura, mentre l'utilizzo di componenti in SMD garantisce una costante qualità di produzione. Sono compatibili coi segnali di ritorno 4-40MHz. La banda passante va dai 4 ai 2200 MHz.

#### SERIE IEC MASCHIO - NORMA CEI EN 60728-5



#### CODICE CF CODICE FORNITORE

CF110577 TVS529104 PRESA TV ISOLATA MASCHIO IEC

A550870 TVS529105 PRESA 40...2400MHZ "IEC" MASCHIO 4DB

A550871 TVS529106 PRESA 40...2400MHZ "IEC" MASCHIO 7DB

A607904 TVS529107 PRESA 40...2400MHZ "IEC" MASCHIO 10DB

#### SERIE F SAT



#### CODICE CF CODICE FORNITORE

CF110580 TVS529103 PRESA SAT 0 DB CON PASS. DI CC BOC F

## PRESE TV SAT

## PRESE TV SAT

Televés

## Frontalini adattatori per presa con boccola singola

CODICE  
CF

## CODICE FORNITORE

---

 CF110578 TVS529138 PLASTICA BTICINO LIVING INT.1 MOD.
 

---



---

 CF110579 TVS529135 PLAST.BTICINO LIGHT 1 MOD
 

---



---

 A593949 TVS529136 PLASTICA 1 FORO TIPO LIGHT TEC 1 MOD.
 

---



---

 B003038 TVS529141 COVER 1 FORO TIPO LUNA 1 MOD.
 

---



---

 A510829 TVS529144 PLASTICA 1 FORO TIPO AXOLUTE GRIGIA
 

---



---

 CF110584 TVS529145 PLAST.TIPO AXOLUTE ANTARCITE
 

---



---

 CF110585 TVS529146 PLASTICA TIPO AXOLUTE BIA
 

---



---

 A549970 TVS529147 MOSTRINE 1 FORO TIPO ABB CHIARA  
BIANCA
 

---



---

 A620204 TVS529148 PLASTICA 1 FORO TIPO ABB ELIOS NERA
 

---



---

 A525160 TVS529116 PLASTICA 1 FORO TIPO VIMAR PLANA
 

---



---

 A657336 TVS529117 PLASTICA 1 FORO TIPO VIMAR PLANA  
SILVER
 

---



---

 A611253 TVS529187 PLASTICA 1 FORO TIPO VIMAR ARKE NERA
 

---



---

 A734878 TVS529186 PLASTICA 1 FORO TIPO VIMAR ARKE BIANCA
 

---

## PARABOLE SATELLITARI

# FRACARRO

### PENTA 68 in Acciaio



CODICE CF	CODICE FORNITORE	COLORE	DIMENSIONI
A265837	FRA211104 DIGIT-A ANTENNA PARABOLA	BIANCO	68 cm
A050382	FRA211105 DIGIT-GA ANTENNA PARABOLA	GRIGIO	68 cm

### PENTA 85



CODICE CF	CODICE FORNITORE	COLORE	DIMENSIONI
A059846	FRA211201 PENTA85 ANTEN. PARABOLA in alluminio	BIANCO	85 cm
A212110	FRA211204 PENTA85R ANTENNA PARABOLA in Alluminio	ROSSO MATTONE	85 cm
CS00342	FRA211205 PENTA85-A ANTENNA PARABOLA in Acciaio	BIANCO	85 cm
A050383	FRA211206 PENTA85G-A ANTENNA PARABOLA in Acciaio	GRIGIO SCURO	85 cm
CF26077	FRA211207 PENTA85R-A PARABOLA in Acciaio	ROSSO MATTONE	85 cm



## PARABOLE SATELLITARI



### OFFSET con supporto zincato e verniciato in Acciaio

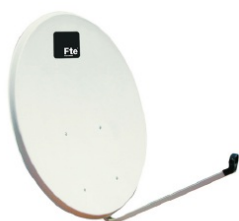

CODICE CF	CODICE FORNITORE	COLORE	DIMENSIONI
A151164	FTEOS85-5 PAR. OS 85 AZ/EL PREM.	BIANCO	85 cm
A144225	FTEOS100-1 PAR. OS100 AZ/EL	BIANCO	100 cm
A596519	FTEOS150G PARABOLA 150CM AZ/EL	BIANCO	150 cm
A539030	FTEOS180G PARABOLA 180	BIANCO	180 cm

### OFFSET con supporto zincato e verniciato in acciaio



CODICE CF	CODICE FORNITORE	COLORE	DIMENSIONI
CM00024	FTEOR58SB-PL PARABOLA ACCIAIO OR 58	GRIGIO	58 cm
A253047	FTEOR80SB-PL PARABOLA ACCIAIO OR80	GRIGIO	80 cm
A624885	FTEOR80SM-1 OR80SM PARABOLA ACCIAIO	ROSSO MATTONE	80 cm

## PARABOLE SATELLITARI

Televés

### OFFSET 750 Series con supporto zincato e verniciato Acciaio



CODICE CF	CODICE FORNITORE	COLORE	DIMENSIONI
B125382	TVS791703 PARABOLA 750 Acciaio GRIGIO Ral7012	GRIGIO SCURO	75 cm
B125381	TVS791702 PARABOLA 750 Acci. B.	BIANCO	75 cm
B125383	TVS791704 PARABOLA 750 Acci. ROSSO Ral8012	ROSSO	75 cm

### OFFSET con supporto zincato e verniciato in Alluminio

## PARABOLE SATELLITARI

**OFFEL**  
Sistemi di ricezione TV e SAT

### OFFSET con supporto prezincato e verniciato



CODICE CF	CODICE FORNITORE	COLORE	DIMENSIONI
A667303	OFF11-075 PO 80 F PARABOLA OFFSETCM.80 ACCIAIO	BIANCO	80 cm
A759370	OFF11-076 PO 85 G PARABOLA CM.85 BIANCA ALLUMINIO	BIANCO	85 cm

### OFFSET con supporto prezincato e verniciato in Alluminio COLORATE



CODICE CF	CODICE FORNITORE	COLORE	DIMENSIONI
A867117	OFF11-078 PO 85G/R PARABOLA	ROSSO MATTONE	85 cm
A605813	OFF11-073 PO 80 F/G PARABOLA	GRIGIO	80 cm



### OFFSET in Alluminio da 100 cm

## CONVERTITORI SAT

# FRACARRO

### LNB



CODICE CF	CODICE FORNITORE
A436553	FRA287139 LNB MONOBLOCCO 1OUT (2SATELLITI 6GRADI)
A453319	FRA287140 UX-MBTW6 LNB UNI MONOB TWIN 6° 2 OUT
A595234	FRA287337 UX-S LTE LNB UNIVERS.SINGOLO LTE 1 OUT
A595236	FRA287338 UX-TW LTE LNB UNIVERS.TWIN LTE 2 OUT
A595237	FRA287339 UX-QD LTE LNB UNIVERS.QUAD. 4 OUT
A595238	FRA287340 UX-OCTO LTE LNB UNIVERS.OCTO 8 OUT
A581325	FRA287302 UX-QT LTE LNB UNIVERS.QUATTRO HV-HV

**Fte**<sup>®</sup>  
maximal

### LNC

## CONVERTITORI SAT

Televés

### LNB dCSS PROGRAMMABILI



**CODICE  
CF**

**CODICE FORNITORE**

A800985 TVS747321 DLNB OFFSET 1USC. DCSS STATICO 30TP

A781552 TVS747322 DLNB OFFS. 1U. 8XSCR/DCSS+8XDCSS  
DINAMICO

A800987 TVS723301 PROGRAMMATORE PER DLNB (DCSS)



CF137608 TVS747390 DLNB 2 SAL: DCSS + DCSS/LEGACY



**Fte**<sup>®</sup>  
maximal

### ILLUMINATORI SAT dCSS



**CODICE  
CF**

**CODICE FORNITORE**

A777141 FTEHQWB LNB WIDBAND 2 USCITE H/V

A777168 FTEHQDCSS LNB UNIVERSALE 1 USCITA DCSS 16  
PORTE

## SCHEMI TV

Distribuzione Sat monofuoco , 4 prese per piano.

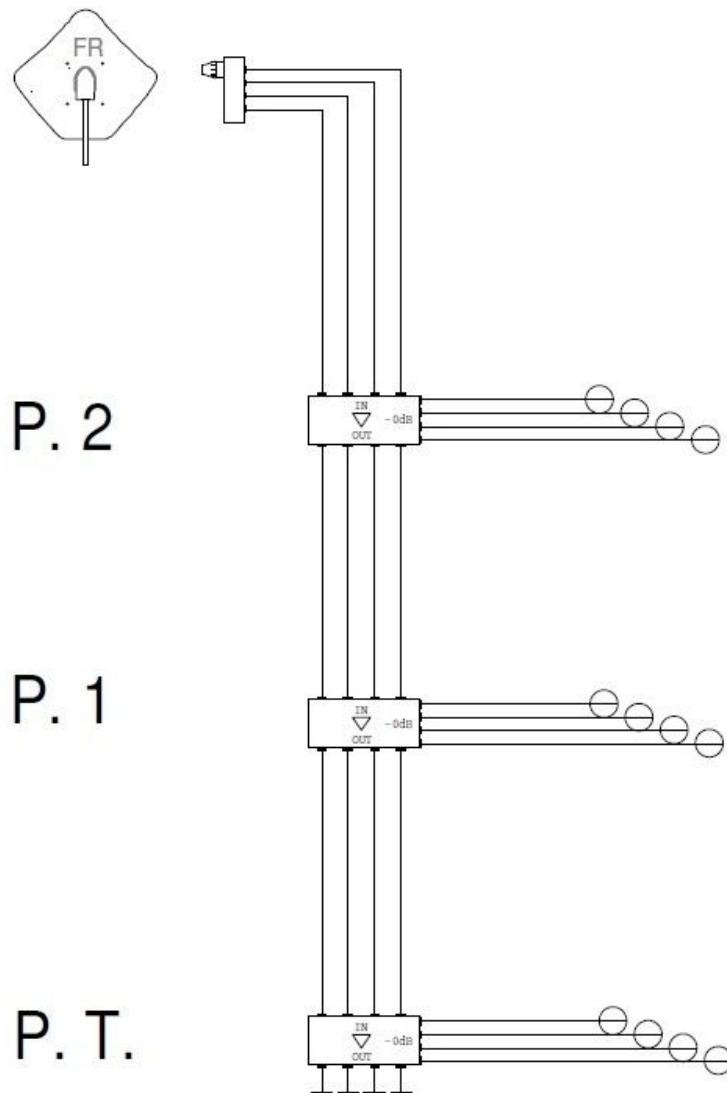

## SCHEMI TV

Schema Sat monofuoco 8 piani, 6 prese per piano , distribuzione classica con MSW in cascata.

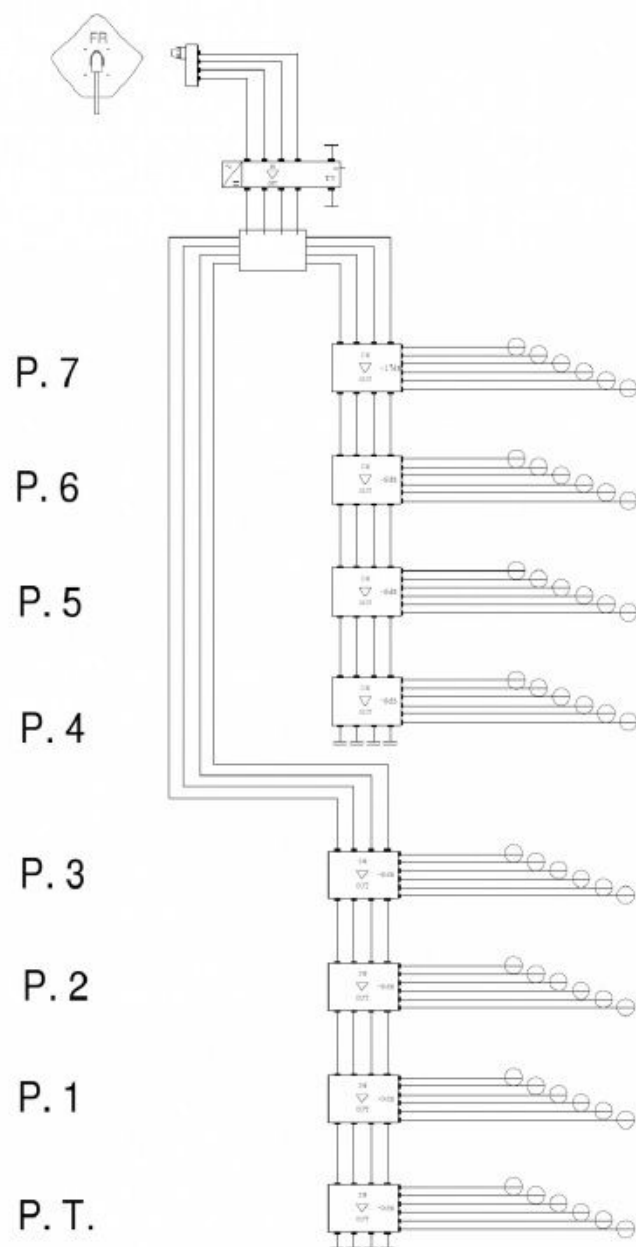

## MULTISWITCH

# FRACARRO

### MULTISWITCH SAT

#### AMPLIFICATORI DI TESTA PER MSW IN CASCATA



**CODICE  
CF**

**CODICE FORNITORE**

A866723 FRA271171 AMP435SSA ABLA AMP 4IN 35 dB ABLA SL A

CF33761 FRA289087 SPS1750 ALIMENTATORE 15V - 0,6A CON  
INSERITORE DC

A866725 FRA271173 AMP435SA ABLA AMP 4IN 25dB

Multiswitch in cascata 4 ingressi (4 SAT) • Alimentazione LNB dal decoder • 4 diversi livelli di attenuazione -17dB, -8dB, 0dB e +12dB per consentire un corretto dimensionamento della distribuzione • Supporto in plastica per un'installazione semplice e veloce • Supporta Full HD • Facilità di installazione grazie agli ingressi con colori standard

#### MULTISWITCH IN CASCATA



## MULTISWITCH

Televés

### MULTISWITCH SAT

#### ALIMENTATORI MSW



CODICE CF	CODICE FORNITORE
A615802	TVS732101 NEVOSWITCH ALIMENTATORE 12V-0,8A - 230VAC
CF131555	TVS732802 NEVOSWITCH ALIM. 12V - 3A - 110/230VAC
A802479	TVS732151 KIT: INIETTORE DC+ALIM.12V+ CAVO DC F X MSW DCSS

#### MULTISWITCH NEVOSWITCH + TERRESTRE

## MULTISWITCH

### MULTISWITCH SAT



### MULTISWITCH IN CASCATA



**CODICE  
CF**

**CODICE FORNITORE**

A512371 FTESML48P MULTISWITCH PASSIVO -15 DB A 8  
DERIVAZIONI

A397867 FTESML48A MULTISWITCH ATTIVO -3 DB A 8  
DERIVAZIONI

CF97543 FTESML44P MULTISWITCH PASSIVO -16 DB A 4  
DERIVAZIONI

CF95291 FTESML44A MULTISWITCH ATTIVO -1 DB A 4  
DERIVAZIONI

### MULTISWITCH IN CASCATA + TERRESTRE

## ■ MULTISWITCH



### MULTISWITCH SAT

#### SERIE WB WIDEBAND

**MULTISWITCH**

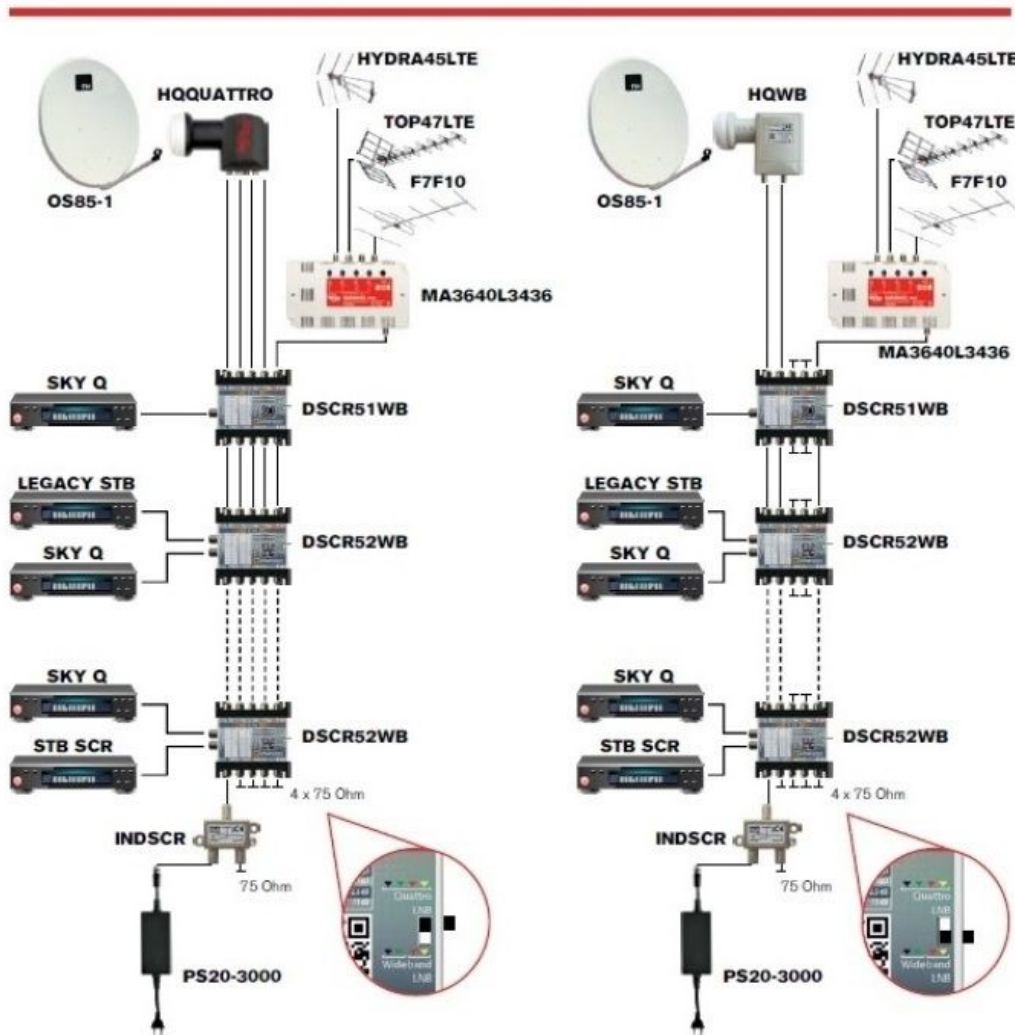

Impianto con distribuzione dCSS .  
Wide Band.

Impianto con distribuzione

## MULTISWITCH

**OFFEL**  
Sistemi di ricezione TV e SAT

### MULTISWITCH SAT

#### AMPLIFICATORI DI TESTA PER MSW IN CASCATA



**CODICE  
CF**

**CODICE FORNITORE**

A347891 OFF15-505 AMP/M5-SAT AMPL.TESTA SWITCH DER/M5  
18dB

A383529 OFF15-506 AMP/M5-SAT POT AMP.TESTA M.SWITCH DER.  
30dB

#### MULTISWITCH IN CASCATA



**CODICE CF CODICE FORNITORE**

A595719 OFF15-440 MW44-0 M.SWITCH 4IN-4OUT-4OUT DER15/0

A595720 OFF15-445 MW44-15 M.SWITCH 4IN-4OUT-4OUT DER0/1

A615883 OFF15-460 MW46-0 M.SWITCH 4IN-4OUT-6OUT DER15/0

A645010 OFF15-465 MW46-15 M.SWITCH 4IN-4OUT-6OUT DER0/1

#### MULTISWITCH IN CASCATA + TERRESTRE

## FIBRA OTTICA

Televes

### FIBRA OTTICA TV/SAT

#### LNB OTTICI



**CODICE  
CF**

**CODICE FORNITORE**

B243801

TVS237412 KIT : LNB WIDEBAND + TX 1310nm FC/UPC  
8dB

B240562

TVS747402 LNB WIDEBAND G 57DB 2U PER OVERLIGHT

#### CONVERTITORI OTTICI



**CODICE  
CF**

**CODICE FORNITORE**

A730685

TVS237003 CONVERTI.OTTICO/RF QUATTRO FM/DAB/UHF  
HV/HV

A665588

TVS236903 CONVERTI.OTTICO/RF QUAD FM/DAB/UHF-IF

#### TRASMETTITORI E RICEV. FTTH

## CAVI COASSIALI



### CAVI COASSIALI SAT - Classe B



CODICE CF	CODICE FORNITORE	COLORE	MATASSA	DIAMETRO GUAINA
CF17181	SAT501	bianco	150 mt	5,0 mm
CF17182	SAT602	bianco	150 mt	6,0 mm
CF17183	SAT703B	bianco	150 mt	6,6 mm
CF17180	CW41S	bianco	100 mt	3,60 mm
B334712	SAT703-2G DOPPIA GUAINA PE+PVC X ESTERNO	nero	200 mt	7,6 mm

### CAVI COASSIALI SERIE DG - Classe A



CODICE CF	CODICE FORNITORE	COLORE	MATASSA	DIAMETRO GUAINA
CF26033	DG70	bianco	200 mt	4,3 mm
CF31342	DG80	bianco	150 mt	5,0 mm

### CAVI COASSIALI SERIE DG COLORATI - Classe A

## CAVI COASSIALI



Questa gamma di cavi coassiali è adatta alla posa di sistemi di distribuzione di segnali TV, sia terrestri che da satellite, per complessità ed estensione,

sono simili a vere e proprie reti di TV via cavo.

L'intera gamma di questi cavi garantisce:

- alta efficienza di schermatura
- bassa attenuazione
- stabilità dell'attenuazione nel tempo

Essendo cavi adatti alla posa interrata (che si suggerisce siano comunque sempre inseriti in tubazioni) o in ambienti con alto tasso d'umidità, sono

provvisi di una vera e propria tamponatura di Petrol Jelly, interposta tra lo schermo e la guaina di polietilene nero. Utilizziamo una tamponatura che

“non sgocciola”, pertanto adatta anche all'uso dei cavi in posa verticale.

### CAVO PER POSA INTERRATA CON PETROL JELLY



CODICE CF	CODICE FORNITORE	COLORE	MATASSA	DIAMETRO GUAINA
CF49596	11/50FC CAVO SAT POSA INTERRATA	nero	IN BOBINA	7,3 mm



## CAVI COASSIALI



### CONNETTORI F DA CRIMPARE



CODICE CF	CODICE FORNITORE
A231563	FTE FHQC5 CONN.F PROF CON OR A CRIMPARE PER CAVI 5 MM
CF26038	CAVF501 CONNETTORE F X 501 5 MM
CF26040	CAVF703 CONNETTORE FX703 6,6 MM
A363922	OFF17-756 CONNETTORE F MASCHIO A CRIMP. 7 MM

### PINZE CRIMPATRICI E SPELACAVI



CODICE CF	CODICE FORNITORE
A610377	TVS2145 SPELA CAVO PROFESSIONALE
A167542	FTECZ57 PINZA A CRIMPARE PER CONNE T.F F37-48 3,5-7 mm



### CONNETTORI F DA AVVITARE

## CAVI COASSIALI



## CAVI COASSIALI SAT



CODICE CF	CODICE FORNITORE	COLORE	MATASSA	DIAMETRO GUAINA
A770976	FTEK121EW K121EW CAVO COAX 5MM PVC ECA CLASSE A	bianco	100 mt	5,0 mm
A770972	FTEK121EBL K121EBL CAVO COAX 5MM PVC ECA CLASSE A	blu	100 mt	5,0 mm
A770975	FTEK121ERE K121ERE CAVO COAX 5MM PVC ECA CLASSE A	rosso	100 mt	5 mm
A770974	FTEK121EGR K121EGR CAVO COAX 5MM PVC ECA CLASSE A	verde	100 mt	5 mm
A770978	FTEK121EYE K121EYE CAVO COAX 5MM PVC ECA CLASSE A	giallo	100 mt	5 mm
A770973	FTEK121ECU K121ECU CAVO COAX 5MM CU PVC ECA CLASSE A	bianco	400 mt	5 mm
A770979	FTEK290EW K290EW CAVO COAX 6,8MM Classe A	bianco	100 mt	6,8 mm
A770980	FTEK290EW3 K290EW3 CAVO COAX 6,8MM	bianco	300 mt	6,8 mm

## STRUMENTI DI MISURA



Misuratore di campo palmare digitale, per satellite digitale e terrestre digitale. Pratico e maneggevole, in grado di misurare i segnali digitali satellitari e terrestri rapidamente, con visualizzazione dei canali, visualizzazione dei segnali tv e sat in modalità spettro, ricerca e memorizzazione canali.Channel list.

### MISURATORI COMBO

#### CODICE CF CODICE FORNITORE



CF125233 3B 6397-S2/T2 COMBO METER HD CON FIBRA OTTICA

CF140139 3B 8110-AIR5 MISURATORE COMBO TV SAT



Strumento compatto palmare per la misurazione di segnali terrestri DVB-T/T2, satellitari DVB-S/S2 tra cui protocolli SCR e dCSS con codifica HEVC e misura segnali fibra ottica. Decisamente semplice da utilizzare grazie al menù chiaro e intuitivo. • Compatibilità codifica video HEVC/H.265 • Misurazioni di potenza segnali su fibra ottica • Tuner DVB-S/S2, DVB-T/T2 e DVB-C • Supporta comandi DiSEqC 1.0/1.1/1.2 e SCR/dCSS • Ingressi A/V per controllo TVCC Serie COMPACT

Strumento compatto palmare per la misurazione di segnali terrestri DVB-T/T2, satellitari DVB-S/S2 tra cui protocolli SCR e dCSS con codifica.

### MISURATORI

## STRUMENTI DI MISURA

Televés

•Un vero schermo touch screen: grado di rilevare tocchi multipli con un'ottima visibilità e trasparenza. Di facile utilizzo ad altissime prestazioni •La funzione mosaiq è basata su una interfaccia configurabile, che permette scegliere i widget a piacere, permettendo visualizzare fino a 6 finestre contemporaneamente su uno schermo da 8" •Analizzatore di Spetto Ultra-Veloce: Processore digitale in tempo reale •Sempre carico: Batteria di ricambio di facile sostituzione •Ergonomia: Design ottimizzato per massimizzare l'efficienza dei movimenti •Gestione efficiente: Misuratore sempre aggiornato dal Cloud

### MISURATORI MOSAIQ6



**CODICE  
CF**

**CODICE FORNITORE**

CF205095 TVS 596101 MOSAIQ6: DVB-T/T2/S/S2/C +CI+FO

B100856 TVS 596105 MOSAIQ6 ADVANCE: FULL COMBO+FO(+  
BORSA)



ANALIZZATORE PROFESSIONALE COMBINATO, 4-2.250 MHz, per segnali SAT QPSK/8PSK - TV COFDM e CATV QAM. Navigazione SAT a transponder pre-memorizzati di tutti i maggiori satelliti mondiali e di tutte le canalizzazioni TV mondiali Puntamento SAT assistito, funzione doppio ingresso ( DUAL LNB ) e funzione trova-satellite Tutti i comandi DiSEqC, SCR con ricerca automatica, protocollo motori USALS Visualizzazione costellazione, misure MER, PER, LDPC, BCH, aBER, bBER, EVM, ECHI, Noise Margin, Level/Power e Analizzatore di Spetto MISURE CATV: DOCSIS downstream, INGRESS mode, LEAKAGE mode, DABS SCAN e TILT Aggiornabile LHM in fabbrica a: DVB-T2, DVB-C2

## ■ ANTENNE PIATTE E ALTRO

**Televés**

TELEVES: L'antenna DINOVA Boss è l'Antenna combinata (UHF+VHF) di gamma alta schermata con tecnologia BOSS tech mix; il brevetto ideale per la ricezione DTT e DAB. Antenna radomizzata tipo Yagi da 10 elementi, insieme ad antenna di BIII e FM di tipo dipolo stampato BOSS tech mix, che amplifica e analizza i segnali, garantendo un livello d'uscita bilanciato e costante in UHF e BIII. Possibilità di utilizzo attiva (deve essere alimentata) o passiva.

### ANTENNA TV DINOVA BOSS TECH ( UHF+VHF )

**CODICE  
CF**
**CODICE FORNITORE**

B264607

 TVS144223 DINOVA MIX VHF/UHF(C21-60) G24/33dB BOSS  
TECH
 

---

## PRODOTTI CONSUMER

### SPINE E PRESE VOLANTI IEC



CODICE CF	CODICE FORNITORE
A050203	FRA290451 PR1 PRESA

TV0175B	VIM01642 SPINA TV9,5 COAS.DIRITTA
---------	-----------------------------------

TV0183N	VIM01631 SPINA TV 9,5 IEC SQUAD. A 90 GRADI
---------	---



TV0176M	VIM01643 PRESA TV 9,5 IEC COAS.
---------	---------------------------------

CF7330	VIM01644 SPINA TV IEC 9,5
--------	---------------------------

CF7331	VIM01645 PRESA TV IEC 9,5
--------	---------------------------



A037097	VIM01634 CONN TV MASCHIO 90°
---------	------------------------------

A043105	VIM01635 CONN. TV FEMMINA 90°
---------	-------------------------------



## PRODOTTI CONSUMER

### CAVI HDMI



CODICE CF	CODICE FORNITORE
A647021	FTEHDMI1514 CAVO 15 MT HDMI 1.4 HIGH S
A634214	FTEHDMI2014 CAVO 20 MT HDMI 1.4 HIGH S
A644016	FTEHDMI1014 CAVO 10 MT HDMI 1.4 HIGH S
A618479	FTEHDMI114 CAVO 1 MT HDMI 1.4 HIGH SPEED
A618480	FTE HDMI214 CAVO 2 MT HDMI 1.4 HIGH SPEED
A656795	FTE HDMI514 CAVO 5 MT HDMI 1.4 HIGH S
A656796	FTEHDMI714 CAVO 7,5 MT HDMI 1.4 HIGH S

### PROLUNGHE TV



CODICE CF	CODICE FORNITORE
BB01580	FNT31000 PROLUNGA M.2 TV - 2 SP. DRITTE
BB01581	FNT31020 PROLUNGA M.3 TV- 2SP.DRITTE
BB01582	FNT31040 PROLUNGA M.5 TV - 2SP.DRITTE
CF26779	FNT31060 PROLUNGA M.2 TV SP.A 90°+SP.DR
BB01584	FNT31061 LIN.M.2 TV SP.A 90°+SP.DR.9

## RIPETITORI DI SEGNALE e TRASMODULATORI

Televés

### DIGIDOM IR MOD.DISCO ( KIT TRASMISSIONE+RICEVITORE )



CODICE CF	CODICE FORNITORE
A902293	TVS723703 TRASMETTITORE+RICEVITORE

TX e RX a 5.8 GHz, con 8 canali selezionabile mediante la combinazione di switch. Ingresso per A/V (Satellite, decoder, lettore DVD, etc.). Adattatori per il collegamento A/V. Loop-through. Basso consumo. Compatibile con MY SKY HD. Formati PAL & NTSC disponibile. 38K di tasa di trasmissione di dati per IR.

Televés

### TRASMODULATORI



CODICE CF	CODICE FORNITORE
A571282	TVS553702 T.OX TRASMODULATORE QPSK-PAL CI TWIN
A459290	TVS553701 T0X QPSK-PAL TWIN C.I. VSB VHF-UHF(CD
CF102250	TVS563304 QPSK-DVBS2/COFDM TRASMODULATORE
A558292	TVS563101 T.OX DVBS/S2-COFDM (S_ID)



## MODULATORI DI FREQUENZA

Televés

### MODULATORI ANALOGICI



**CODICE CF    CODICE FORNITORE**

CF104084    TVS5858 MODULAT.V-U CON DISPLAY LCD ANALOGICO

---

### MODULATORI DIGITALI



**CODICE CF    CODICE FORNITORE**

B084649    TVS585301 MODULATORE DVB-T/-C 1ING HDMI+USB digit

---



### MODULATORI DIGITALI



**CODICE CF    CODICE FORNITORE**

A924664    3B E5950-MHD1P MODULATORE DIGITALE DVB-T PROGRAM.

---

## DECODER DTT & SAT



### DECODER TV DTT

**CODICE  
CF**      **CODICE FORNITORE**



CF150753

FTE MAX T240HD DECODER RETRO TV SCART  
DIGIT.TERRESTR.



B133661

FTEMAXT230HD RICEVITORE DVB-T2 TV-T2 H265 HD

CF150754

FTE MAXT250HD DECODER RETRO TV HDMI DONGLE  
DIGITALE



### DECODER TV e SAT

## DECODER DTT &amp; SAT

Televés

## DECODER TV e SAT



**CODICE  
CF**

**CODICE FORNITORE**

B017770

TVS 717720 RICEVITORE ZAPPER DIG.TERRESTRE DVBT2  
HEVC H265

---

**HUMAX**

## DECODER TV DTT



**CODICE CF CODICE FORNITORE**

CF127689

HUMAX 80976HD DECODER DTT - DIGIMAX RECORDER

---

## DECODER TV e SAT



**CODICE CF CODICE FORNITORE**

CF147030

HUMAX 80988 DECODER SAT - TIVUMAX tvsat

---

## PALI E ZANCHE



### PALI TELESCOPICI AUTOPORTANTI



CODICE CF	CODICE FORNITORE	DIAMETRO PALI	SPESSORE LAMIERA	ALTEZZA TOTALE
CF26152	NEX2.060.28.20 PALO TELESCOPICO 2X3	da 28 mm a 42 mm	2,0 mm	6 mt
CF25926	NEX2.040.25.14 PALO MT2+2	da 25 mm a 30 mm	1,4 mm	4 mt
CF25927	NEX2.060.25.14 PALO MT2X3	da 25 mm a 35 mm	1,5 mm	6 mt
CF26157	NEX2.040.28.20 PALO 2+2	da 28 mm a 35 mm	2,0 mm	4 mt
A367593	CSBA039300 PALO TELESCOPICO MT.2X3 D28-42 SP2	da 28 mm a 42 mm	2,0 mm	6 mt

### PALI SINGOLI PER COMPORRE PALI TELESCOPICI

CODICE CF	CODICE FORNITORE	DIAMETRO PALI	SPESSORE LAMIERA	ALTEZZA TOTALE
CF25929	NEX020.30.14 PALO MT2	30 mm	1,4 mm	2 mt
CF25930	NEX020.35.14 PALO MT2	35 mm	1,4 mm	2 mt

## PALI E ZANCHE



### TEGOLE

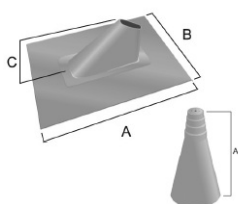

CODICE CF	CODICE FORNITORE	DIMENSIONI (MM)
CF25989	NEXF.017 TEGOLA IN POLIETILENE	A=410mm B=300mm C=130mm
CF25990	NEXF.018 TEGOLA IN PVC MORBIDA	A=410mm B=300mm C=130mm
CF25992	NEXF.024 TEGOLA IN PIOMBO	A=500mm B=400mm C=130mm
CF25991	NEXF.022 CAPPuccio PVC	A=500 mm
CF26162	NEXV.019 TAPPO NERO 35MM	35 mm
EL101226	CSBA042801 TEGOLA PIOMBO-PIOMBOD50 CM 35X50	A=500mm B=400mm C=130mm
EL101225	CSBA042400 CAPPuccio GOMMA IN LEGA POLIMERICA	A=500 mm

### PALO PASTORALE

## PALI E ZANCHE



### ZANCHE EMILIA



<b>CODICE CF</b>	<b>CODICE FORNITORE</b>	<b>DIAMETRO PALI</b>
CF25950	NEXZ.045 ZANCA PARI MURO	da 40 a 70 mm
CF25951	NEXZ.048 ZANCA CM 5	da 40 a 70 mm
CF25952	NEXZ.049 ZANCA CM10	da 40 a 70 mm
CF25959	NEXZ.077 ZANCA PARI MURO	da 25 a 60 mm
A667335	OFF07-558 ZANCA RINFORZATA CM 5	da 30 a 60 mm
A667332	OFF07-620 ZANCA 30 RINF. ZANCA TIPO EMILIA CM.	da 40 a 90 mm
EL101088	CSBA055300 ZANCA CM 10 TIPO EMILIA	da 40 a 70 mm

### ZANCHE TELESCOPICHE

## PALI E ZANCHE

### ZANCHE E PIASTRE SPECIALI

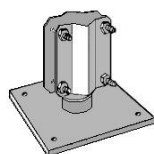

CODICE CF	CODICE FORNITORE	DIAMETRO PALI
CF25993	NEXF.023 PIASTRA TERRAZZE	da 30 a 50 mm
A202775	FTE213 ZANCA DA RINGHIERA	da 30 a 50 mm



### ZANCHE "FRANCESI" PER FISSAGGIO PALI



CODICE CF	CODICE FORNITORE	DIAMETRO (MM)
CF30180	NEXZ.082 ZANCA FRANCESE	da 25 a 76 mm
A143205	FTENA5M NASTRO ACC.PREZINC.CALDO PER ZANCA FR.	-

### GANCI PER FISSAGGIO PALI



# www.comoliferrari.it

**Sede centrale di Novara - via Enrico Mattei, 4 - tel. 03214401 - fax 0321 499006**

Abbiategrosso • Acqui Terme • Albenga • Alessandria • Ancona • Andalo Valtellino • Baveno • Bergamo • Besozzo • Biella Candelo • Biella Rigola • Bollate • Borgo Virgilio • Borgosesia • Bovisio Masciago • Cagliari Elmas • Cagliari Marconi • Carmagnola • Carpi • Casalecchio • Casei Gerola • Casnate • Castelletto Ticino • Cecina • Cernusco Naviglio • Cesano Boscone • Chiavari • Chieri Andezeno • Chieri Vasino • Cinisello Balsamo • Ciriè • Ciserano Zingonia • Cislago • Clusone • Codogno • Cossato • Crema • Cuneo • Curno • Desio • Domodossola • Ferrara • Flero • Gavirate • Genova Bolzaneto • Genova Centro • Genova Molassana • Genova Sampierdarena • Genova Santa Zita • Genova Sestri Ponente • Gozzano • Imperia • Ivrea • Jerago • La Spezia • Legnano • Liscate • Livorno • Lodi • Lucca • Lugo Mariano Comense • Massa • Milano Cassala • Milano Eritrea • Modena • Mondovì • Montichiari • Nerviano • Nichelino • Novara Banco • Novara Pernate • Novi Ligure • Olbia • Olgiate Olona • Opera • Parma • Pavia • Piacenza • Pianezza • Pinerolo • Pisa • Pombia • Prato • Quart • Reggio Emilia • Robbiate • Romano Lombardia • Rovato • Rozzano • San Miniato • Sanremo • Santhià • Sassari • Savigliano • Savona • Segrate • Seriate • Siena • Stradella • Torino Corso Verona • Torino Sette Comuni • Tortona • Trescore Balneario • Trezzo sull'Adda • Varese Peschiera • Varese Sanvito • Verbania • Vercelli • Viareggio

 Per maggiori informazioni contattare l'ufficio tecnico:  
**[antenne@comoliferrari.it](mailto:antenne@comoliferrari.it)**

#### **PIEMONTE**

**ROBERTO BELLEGOTTI** - Cell. 331 6935536 - Tel. 0331 404004 - [roberto.bellegotti@comoliferrari.it](mailto:roberto.bellegotti@comoliferrari.it)  
**REMO FULLIN** - cell. 335 7507776 - Tel. 0321 440250 - [remo.fullin@comoliferrari.it](mailto:remo.fullin@comoliferrari.it)  
**LUCA PUPPO** - Cell. 334 6206146 - Tel. 019 825623 - [luca.puppo@comoliferrari.it](mailto:luca.puppo@comoliferrari.it)

#### **LOMBARDIA**

**ROBERTO BELLEGOTTI** - Tel. 0331 404004 - [roberto.bellegotti@comoliferrari.it](mailto:roberto.bellegotti@comoliferrari.it)  
**STEFANIA IANNARILLI** - Tel. 035 4558787 - [stefania.iannarilli@comoliferrari.it](mailto:stefania.iannarilli@comoliferrari.it)  
**CLAUDIO REGONESI** - Cell. 348 4755045 - [claudio.regonesi@comoliferrari.it](mailto:claudio.regonesi@comoliferrari.it)

#### **EMILIA ROMAGNA**

**CLAUDIO REGONESI** - Cell. 348 4755045 - [claudio.regonesi@comoliferrari.it](mailto:claudio.regonesi@comoliferrari.it)

#### **LIGURIA**

**LUCA PUPPO** - Cell. 334 6206146 - Tel. 019 825623 - [luca.puppo@comoliferrari.it](mailto:luca.puppo@comoliferrari.it)

#### **TOSCANA**

**CLAUDIO REGONESI** - Cell. 348 4755045 - [claudio.regonesi@comoliferrari.it](mailto:claudio.regonesi@comoliferrari.it)

#### **SARDEGNA**

**ROBERTO BELLEGOTTI** - Tel. 0331 404004 - [roberto.bellegotti@comoliferrari.it](mailto:roberto.bellegotti@comoliferrari.it)

SISTEMA DI GESTIONE  
QUALITÀ CERTIFICATO



UNI EN ISO 9001:2015

SISTEMA DI GESTIONE  
AMBIENTALE CERTIFICATO



UNI EN ISO 14001:2015

SEDE DI NOVARA





**ANTENNE » [antenne@comoliferrari.it](mailto:antenne@comoliferrari.it)**

Comoli Ferrari ha al proprio interno un ufficio dedicato all'antennistica che fornisce a tutti i clienti un servizio tecnico e commerciale pre- e post-vendita per qualsiasi tipologia di impianto televisivo terrestre, digitale e satellitare. I suoi fornitori sono tutti leader di settore.

**AUTOMAZIONE » [automazione@comoliferrari.it](mailto:automazione@comoliferrari.it)**

L'offerta Comoli Ferrari di materiale elettrico per automazione è rivolta alle industrie chimiche, farmaceutiche, automobilistiche, della lavorazione di plastiche e metalli, dell'imballaggio, dell'alimentazione. La gamma di servizi comprende consulenza, preventivazione, assistenza, formazione.

**CABLAGGIO STRUTTURATO » [cablaggio@comoliferrari.it](mailto:cablaggio@comoliferrari.it)**

Il Cablaggio Strutturato raggiunge e soddisfa esigenze di connessione ad alta tecnologia provenienti da molteplici mercati e mondi. Trasmissione dati, Fonia, Sicurezza, Videosorveglianza, Audio Video, TVCC, Illuminazione, comunicano con una base comune in rame o fibra ottica che richiede sempre maggiori prestazioni e banda. L'offerta di Comoli Ferrari copre tutte le esigenze in termini di professionalità, competenza e stock di cui i clienti hanno bisogno.

**CAVI » [cavi@comoliferrari.it](mailto:cavi@comoliferrari.it)**

Comoli Ferrari commercializza tutti i cavi per impianti elettrici civili e industriali e per l'alimentazione e il cablaggio di apparecchiature elettriche, oltre ad ogni tipo di cavo speciale su richiesta del cliente. L'impianto di lavorazione automatica con due macchine da taglio effettua oltre 350 tagli giornalieri.

**CLIMATIZZAZIONE » [climatizzazione@comoliferrari.it](mailto:climatizzazione@comoliferrari.it)**

Con i marchi di punta Daikin, Samsung e LG, Comoli Ferrari mette a disposizione dei clienti una gamma completa, a copertura di ogni esigenza nel campo della climatizzazione, dagli impianti domestici a quelli realizzati per spazi più ampi, quali uffici, negozi o edifici industriali.

**DOMOTICA E BUILDING AUTOMATION » [domotica@comoliferrari.it](mailto:domotica@comoliferrari.it)**

Per migliorare la qualità della vita nelle nostre abitazioni attraverso una tecnologia all'avanguardia e a misura d'uomo, Comoli Ferrari propone una serie di marchi delle più importanti case produttrici del settore e, grazie all'esperienza maturata, è in grado di offrire le migliori soluzioni.

**FOTOVOLTAICO » [fotovoltaico@comoliferrari.it](mailto:fotovoltaico@comoliferrari.it)**

L'interesse per le energie rinnovabili è in continua crescita e fin dal 2000 Comoli Ferrari tratta moduli fotovoltaici per la produzione di elettricità grazie all'energia solare. L'azienda propone pannelli e inverter omologati delle migliori marche per di impianti fotovoltaici da 1 kW fino a qualche centinaio di kW.

**ILLUMINAZIONE » [illuminazione@comoliferrari.it](mailto:illuminazione@comoliferrari.it)**

Una vastissima scelta tra i marchi più prestigiosi ed un'assistenza completa: è la Divisione Luce Comoli Ferrari, a disposizione per consulenze tecniche, progettazioni e sopralluoghi per impianti sia di interni che di esterni. La sinergia con le industrie più importanti permette un continuo aggiornamento sull'evoluzione della luce artificiale.

**MOBILITÀ ELETTRICA » [mobilitaelettrica@comoliferrari.it](mailto:mobilitaelettrica@comoliferrari.it)**

La mobilità elettrica è un lasciapassare per i centri urbani chiusi al traffico ma anche una garanzia di movimento in giornate particolarmente difficile da gestire sul piano dell'inquinamento atmosferico. Comoli Ferrari propone marchi delle più importanti case costruttrici e un supporto professionale per tutte le esigenze.

**NAVALE » [navale@comoliferrari.it](mailto:navale@comoliferrari.it)**

La presenza di Comoli Ferrari nel settore delle costruzioni navali è in continua crescita, grazie alla stretta collaborazione fra i maggiori cantieri e armatori nazionali e internazionali e gli specialisti dell'azienda. I prodotti offerti coprono tutte le esigenze di materiale elettrico per l'industria navale.

**QUADRI ELETTRICI » [quadri@comoliferrari.it](mailto:quadri@comoliferrari.it)**

Gli esperti Comoli Ferrari, in base ai dati forniti dal cliente, ricavano il dimensionamento del quadro elettrico a bassa tensione e stilano un progetto completo. Il quadro viene poi allestito e consegnato al cliente. La divisione si occupa anche di quadri di media tensione e di trasformatori di potenza in resina e in olio.

**SICUREZZA » [sicurezza@comoliferrari.it](mailto:sicurezza@comoliferrari.it)**

Soluzioni specifiche per ogni esigenza relativa alla sicurezza in abitazioni, luoghi di lavoro, locali pubblici, banche, industrie ed esercizi commerciali: Comoli Ferrari propone un completo assortimento di sistemi antifurto, antincendio, antitaccheggio, videocontrollo e controllo accessi con supporto tecnico e commerciale professionale.

**UTENSILERIA E ACCESSORI » [utensileria@comoliferrari.it](mailto:utensileria@comoliferrari.it)**

Al vostro fianco, nel lavoro di tutti i giorni con un'ampia gamma di utensileria professionale: Elettrotensili, utensili manuali, lubrificanti, prodotti chimici, attrezzature ed indumenti DPI per l'elettricista, l'installatore il manutentore nell'ambito civile ed industriale.

connessi all'**HUB**  
più **PROGETTUALITÀ**  
per un **FUTURO**  
**SOSTENIBILE**  
e migliorare gli **STILI DI VITA**

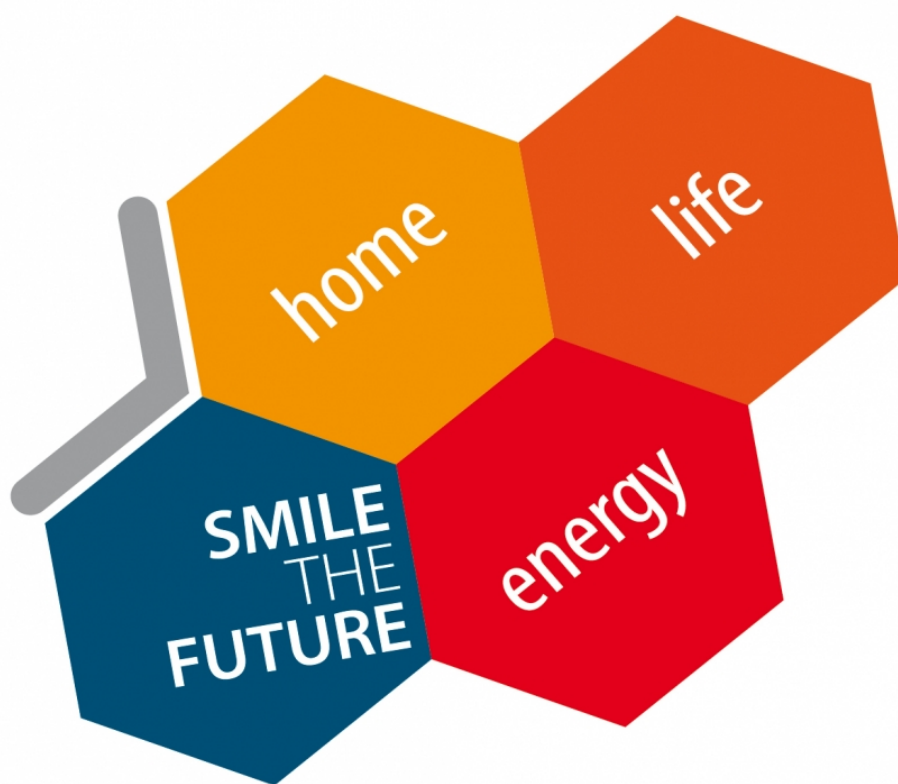

**La persona al centro e  
la tecnologia al suo servizio.**

Comoli Ferrarri è il maggiore gruppo indipendente della **distribuzione di materiale elettrico e idrotermosanitario** completamente italiano: il più longevo, dal 1929; il più giovane, per leadership.

Con **110 punti vendita**, edue3E Lab, Comoli Ferrarri è il più grande **hub di soluzioni e competenze per l'impiantistica** dove tutti i collaboratori assicurano esperienze personalizzate per tutti gli operatori.

[www.comoliferrari.it](http://www.comoliferrari.it)



**GRUPPO  
COMOLI FERRARI**  
DAL 1929 FORNITURE E SOLUZIONI PER IMPIANTI

**90!**  
di COMOLI FERRARI