

ARKÉ fit



Leggera su
ogni parete.
Connessa
in ogni casa



ARKÉ





Arké fit.

Bella e leggera su ogni parete

Arké fit è la **nuova placca** Vimar, la più sottile della gamma Arké: raffinata e dalle finiture uniche. Si inserisce leggera in ogni parete offrendo un perfetto risultato filo muro e si abbina facilmente a qualsiasi contesto architettonico o di interior design. Assicura inoltre **un perfetto risultato estetico, anche sulle pareti di cartongesso.**

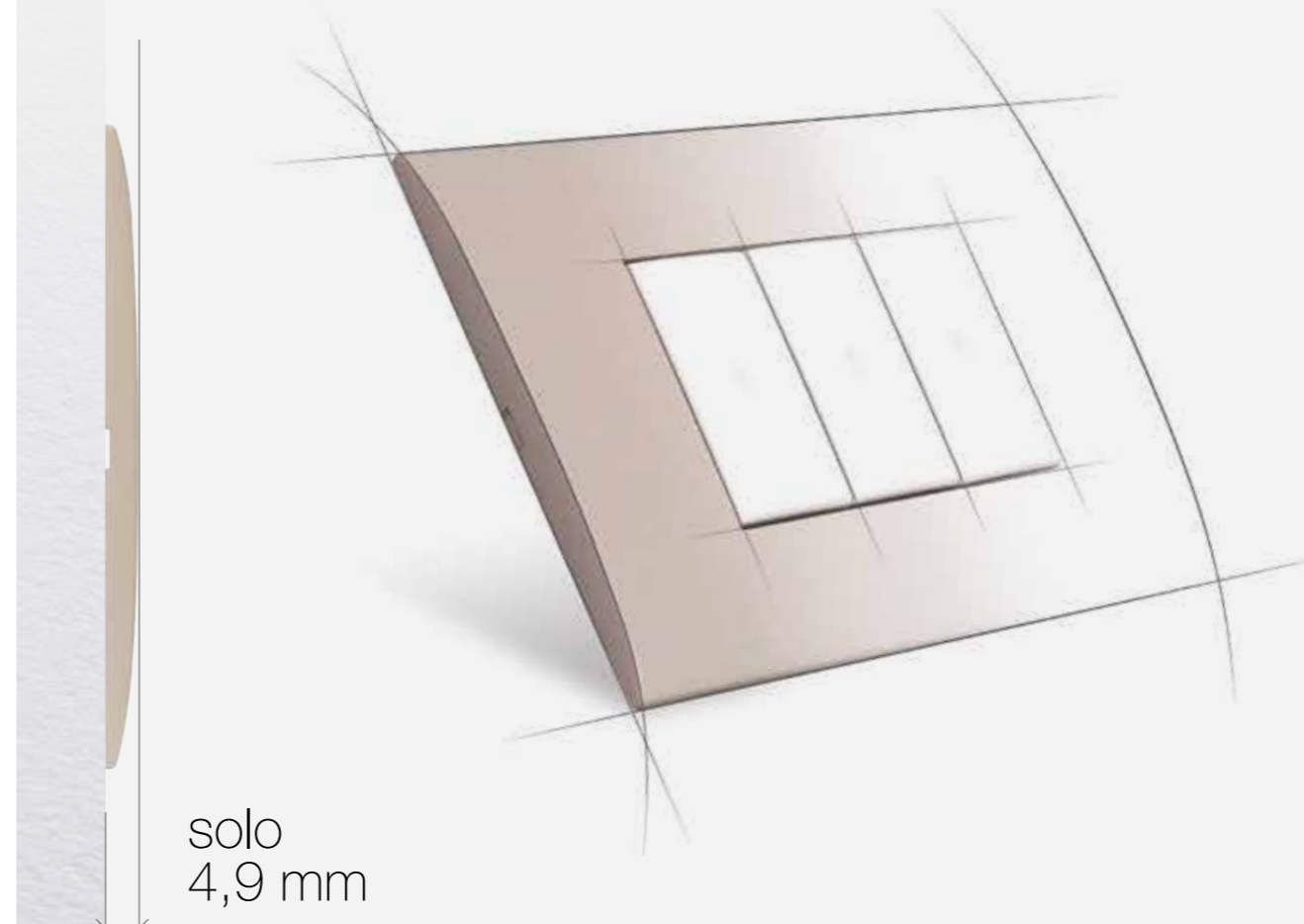

solo
4,9 mm

> Profilo sottile

Solo 4,9 millimetri di sporgenza, la più sottile dell'intera gamma delle serie civili. Un profilo leggero, impercettibile, che con la sua forma lieve valorizza gli spazi assecondando lo stile di qualsiasi edificio.

> Solidità strutturale

Grazie alla rigidità del supporto dedicato, la solidità di fissaggio di placca e dispositivi alla parete - anche di cartongesso - non ha eguali, garantendo sempre un perfetto allineamento dei tasti. In linea con l'elevata qualità dei prodotti Vimar.

> Anche su cartongesso

La speciale struttura del supporto regala un piacevole effetto planare facendo aderire la placca alla parete. Nelle installazioni su cartongesso **copre perfettamente anche la sporgenza della scatola.**

Scenario
luci off
alza
tapparelle

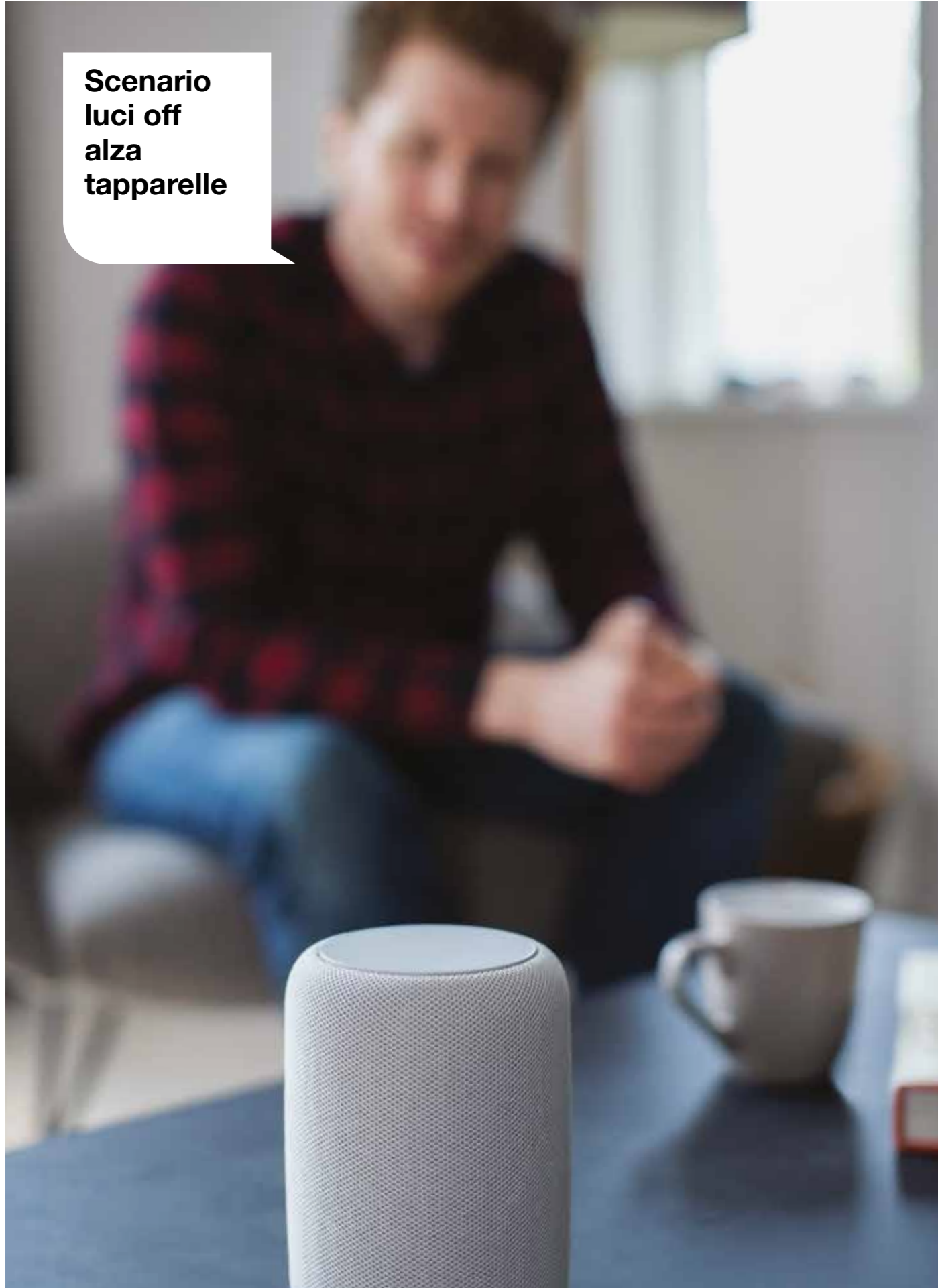

Arké fit è anche smart



Un'ampia gamma di soluzioni digitali per controllare l'edificio tramite smartphone o con comandi vocali; come quelle dei dispositivi View Wireless che consentono con semplicità di rendere connesso l'impianto elettrico tradizionale, o come quelle più complete dei sistemi domotici, che permettono di centralizzare le funzioni offrendo la massima personalizzazione e gestione dell'impianto.

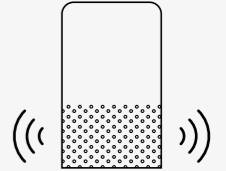

Progettiamo insieme gli spazi. Pareti uniche



Realizzata in metallo, Arké fit può essere abbinata a tasti e comandi in **grigio antracite, bianco e Metal**, la nuova cromia dal caldo effetto metallico, per offrire anche un affascinante effetto total look. Alle tradizionali finiture del metallo verniciato e nobilitato si affiancano inoltre **tre nuovi colori di placca: Sabbia di Lipari, Tortora e Terra di Siena**. Colori pastello e tinte tenui, per abbinamenti semplici e delicati. Ben **11 diverse finiture**, in grado di soddisfare le più attuali tendenze stilistiche.

Placche Total Look

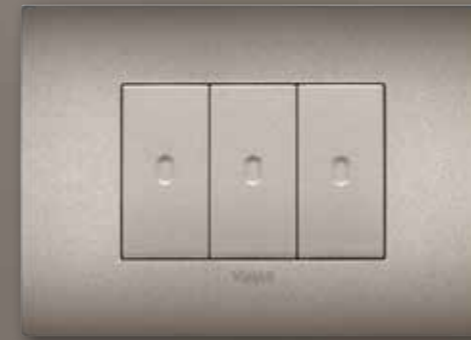

Metal



Grafite matt



Polar matt





Placche Metal-Elite

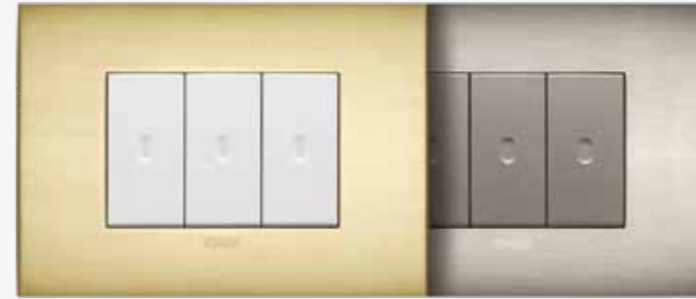

Ottone spazzolato

Acciaio spazzolato



Placche Pastello



Sabbia di Lipari

Tortora

Terra di Siena



Placche Metal-Color



Argento

Ardesia matt

Bronzo matt



Soluzioni complete per valorizzare gli spazi



IMPIANTO TRADIZIONALE

Con oltre 200 funzioni tra cui scegliere, dalle elevate performance e con comandi intuitivi di ultima generazione, Arké con placca fit facilita i gesti di tutti i giorni ottimizzando tempo ed energie.



IMPIANTO TRADIZIONALE EVOLUTO

Impianto tradizionale con funzioni centralizzate. Grazie al relè magnetico Quid, silenzioso come quelli elettronici, è possibile centralizzare lo spegnimento delle luci e automatizzare le tapparelle memorizzando anche una posizione preferita. Soluzioni performanti all'insegna della funzionalità e del comfort.



IMPIANTO SMART

Singoli dispositivi connessi. Senza opere murarie e in pochi semplici passi è possibile trasformare l'impianto tradizionale in un impianto connesso. Luci, tapparelle e consumi sono controllabili anche tramite smartphone e assistenti vocali. Sia con tecnologia Bluetooth che Zigbee.

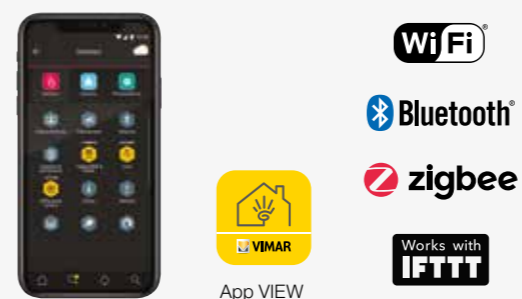

IMPIANTO DOMOTICO

Un sistema intelligente, connesso, con funzioni complete. Sia su standard proprietario By-me Plus che su standard KNX per la massima personalizzazione, centralizzazione e gestione dell'impianto.

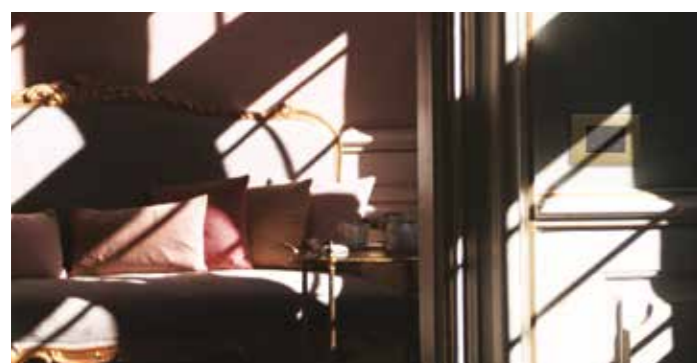
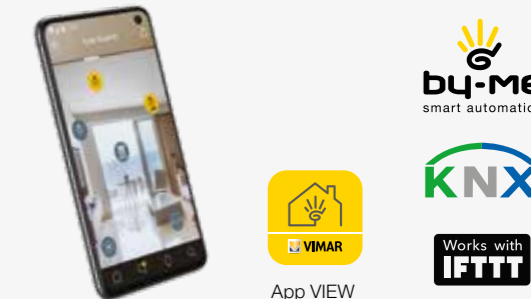

Soluzioni facili per vivere meglio



PRESE USB

Al connettore di tipo A si affianca oggi anche quello di tipo C, il nuovo standard tecnologico utilizzato per l'alimentazione e la ricarica dei dispositivi di ultima generazione. Ideali nelle camere d'hotel e negli uffici.



RELÈ MAGNETICO QUID

Silenzioso come quelli elettronici, questo dispositivo consente di centralizzare in un impianto tradizionale lo spegnimento delle luci, di automatizzare le tapparelle memorizzando anche la posizione preferita.



INTERRUTTORE A INFRAROSSI

Senza toccare gli interruttori con le mani, l'interruttore con sensore di movimento a infrarossi accende e spegne le luci solo quando serve. O al passaggio di una persona o al calare del sole. Ideale per ottimizzare i consumi elettrici ed evitare il contatto con il punto luce.



ACCESS POINT WI-FI

Il segnale di rete arriva ovunque. La soluzione ideale per portare la rete internet e la connettività in tutta la casa, anche dove non arriva o è più debole il segnale del router Wi-Fi, garantendo la copertura di tutti gli ambienti.



CRONOTERMOSTATO TOUCH

Programmabile da app By-clima, permette una gestione ottimale della temperatura. Con retroilluminazione RGB per il coordinamento cromatico con i comandi. Sono disponibili anche sonde di temperatura e umidità.



App By-clima



Metal-Elite
(Metallo nobilitato)



▲ 12 Ottone spazzolato



▲ 08 Acciaio spazzolato

Pastello
(Metallo verniciato)



▲ 31 Sabbia di Lipari



▲ 32 Tortora



▲ 33 Terra di Siena

Metal-Color
(Metallo verniciato)



▲ 03 Argento



▲ 02 Ardesia matt



▲ 24 Bronzo matt

Total Look
(Metallo verniciato)



▲ 26 Polar matt



▲ 01 Grafite matt



▲ 14 Metal

	3 moduli	4 moduli	7 moduli
Metal-Elite (Metallo nobilitato)			
Ottone spazzolato	▲19953.12	▲19954.12	▲19957.12
Acciaio spazzolato	▲19953.08	▲19954.08	▲19957.08
Metal-Color (Metallo verniciato)			
Argento	▲19953.03	▲19954.03	▲19957.03
Ardesia matt	▲19953.02	▲19954.02	▲19957.02
Bronzo matt	▲19953.24	▲19954.24	▲19957.24
Pastello (Metallo verniciato)			
Sabbia di Lipari	▲19953.31	▲19954.31	▲19957.31
Tortora	▲19953.32	▲19954.32	▲19957.32
Terra di Siena	▲19953.33	▲19954.33	▲19957.33
Total Look (Metallo verniciato)			
Polar matt	▲19953.26	▲19954.26	▲19957.26
Grafite matt	▲19953.01	▲19954.01	▲19957.01
Metal	▲19953.14	▲19954.14	▲19957.14

Dimensioni

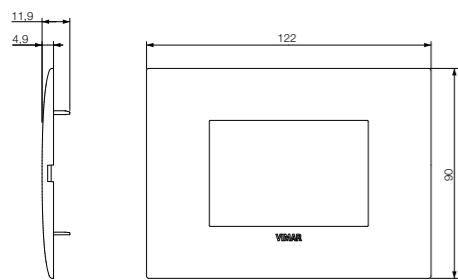

19953... - Placca 3 moduli

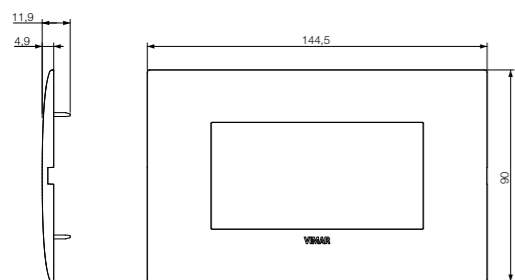

19954... - Placca 4 moduli

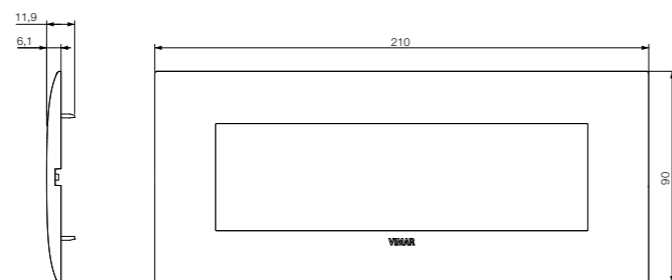

19957... - Placca 7 moduli

Moduli	Scatole	Supporti	Placche	Distanziatore
3	<p>Da incasso</p> <p>V71303 Per pareti muratura GW 650 °C, azzurro V71303.AU GW 960 °C, nero</p> <p>V71703 Per pareti leggere, GW 850 °C, azzurro</p>	<p>19913 3 moduli, con viti</p>	<p>19953... Fit 3 moduli Dimensioni: 122x90x4,9 mm</p>	<p>19913.D - grigio 19913.D.B - bianco Da utilizzare per l'installazione degli articoli: 19478, 19446, 19196, 19195, 19135, 19135.1, 19136.1, 19593.</p>
4	<p>V71304 Per pareti muratura GW 650 °C, azzurro V71304.AU GW 960 °C, nero</p> <p>V71704 Per pareti leggere, GW 850 °C, azzurro</p>	<p>19914 4 moduli, con viti</p>	<p>19954... Fit 4 moduli Dimensioni: 144,5x90x4,9 mm</p>	<p>19914.D - grigio 19914.D.B - bianco Da utilizzare per l'installazione degli articoli: 19478, 19446, 19196, 19195, 19135, 19135.1, 19136.1, 19593.</p>
7	<p>V71306 Per pareti muratura GW 650 °C, azzurro V71306.AU GW 960 °C, nero</p> <p>V71706 Per pareti leggere, GW 850 °C, azzurro</p>	<p>19917 7 moduli, con viti</p>	<p>19957... Fit 7 moduli Dimensioni: 210x90x6,1 mm</p>	

Scegli il tuo servizio Vimar



Una piattaforma di servizio, il know-how di Vimar a tua disposizione h24.

Documentazione dedicata, informazioni tecniche e impiantistiche, servizi di progettazione e di preventivazione online.

Vai alla sezione:

- > **formazione** - scegli fra corsi in aula e on line, per essere sempre aggiornato anche da remoto
- > **supporto e download**: video tutorial, facilità di accesso grazie alla ricca sezione download di ogni documentazione Vimar
- > **catalogo on line**: in ogni momento tutti i dettagli dell'offerta Vimar
- > **configuratore** per creare il punto luce più adatto e simulare la resa sulla parete, quando stai decidendo con il cliente lo stile della stanza e l'impatto dell'interruttore.
- > **Home Tour** per guidare nella progettazione dell'impianto

VIMAR È UN INTERLOCUTORE UNICO.

Numero Verde
800-862307



B.C20035 IT 2007
8 007352 652286



Viale Vicenza, 14
36063 Marostica VI - Italy
Tel. +39 0424 488 600
Fax +39 0424 488 188
www.vimar.com 